

## Produkt- und Preisliste

für den Fachgroßhandel

gültig ab Januar 2018

Kaiser Dämmstoff produziert in seinen Betrieben Speziallösungen, die andere Hersteller nicht als Serienprodukt anbieten (können). Auch für Sie und Ihre Kunden können wir spezielle Produkte herstellen, die von Ihnen, bzw. von Ihren Kunden benötigt werden.



Wir verbürgen uns dafür, dass sämtliche von uns vertriebene Produkte aus bauaufsichtlich zugelassenen Rohstoffen gefertigt werden und den Anforderungen der Bauproduktenverordnung 305/2011 in Deutschland genügen.

Die jeweiligen Bauaufsichtlichen Zulassungen für unsere Produkte MiFa® Gefälle, KDPOR® Gefälle(EPS) und KDPUR® Gefälle(PIR) liegen weiterhin vor. Die notwendige Fremd- und Eigenüberwachung lassen wir selbstverständlich durch autorisierte und zertifizierte Prüfinstitute durchführen.

**Da wir uns dem dreistufigen Vertriebsweg verpflichtet fühlen, liefern wir ausschließlich über den Fachgroßhandel; und das seit über 30 Jahren.**

<b>Inhalt</b>	<b>Seite</b>
<b><u>Sickenfüller für Akustik, Wärme- und Brandschutz</u></b>	
MiFa® Akustiksickenfüller aus Steinwolle mit Rieselschutz	4
MiFa® Akustiksickenfüller aus Glaswolle mit Rieselschutz	5
MiFa® Brandschutzsickenfüller BSF 150 aus Steinwolle	6
MiFa® Brandschutzsickenfüller AKF 40 aus Steinwolle	7
<b><u>U-Wert Tabelle</u></b>	8
<b><u>Mineralfaser Gefälledach, Dachreiter, Keile, Kontergefälleplatten</u></b>	
MiFa® Gefälledach 040 / Kontergefälle aus Steinwolle, bituminiert	9
MiFa® Gefälledach 037	10
MiFa® Dachreiter und Lichtkuppeldachreiter aus Steinwolle / einseitig bituminiert	11 - 15
MiFa® Dachdämmplatten DP-BI Steinwolle einseitig bituminiert	16 - 17
<b><u>Polyurethan Gefälledach und Dachreiter</u></b>	
KDPUR® Gefälledach aus Polyurethan	18
KDPUR® Dachreiter Lichtkuppeldachreiter aus Polyurethan	19 - 23
<b><u>Polystyrol Gefälledach, Dachreiter, VT-Falte, HP-Schale, Wellprofilelemente</u></b>	
KDPOR® Gefälledach aus expandiertem Polystyrol	24 - 26
KDPOR® Dachreiter und Lichtkuppeldachreiter aus expandiertem Polystyrol	27 - 31
KDPOR® Lagergefälleprogramm aus expandiertem Polystyrol	32 - 33
KDPOR® Element VT-Falte aus expandiertem Polystyrol	34
KDPOR® Element HP-Schale aus expandiertem Polystyrol	35
KDPOR® Wellprofil-Dämmelement aus expandiertem Polystyrol	36
<b><u>Holzfaserver Gafälledach, Flachplatten und Dachreiter</u></b>	
Holzfaserver Gafälledach	37
Holzfaserver Dachreiter	38 - 40
<b><u>Dachrandkeile/Attikakeile</u></b>	
Gleichschenklige Keile, ungleichschenklige Keile und Trapezkeile	41 - 44
<b><u>Schaumglas Dachreiter</u></b>	
	45
<b><u>Dämmstoffkleber</u></b>	
KDPUR® Dämmstoffkleber S	46
<b><u>Akustikplatten</u></b>	
MiFa® Fol, Steinwolleplatten und Glaswol Fol Glaswolleplatten in schwarzer PE-Folie	47 - 50
<b><u>Wärmegeämmte Bohlen, Thermische Trennelemente, Dämmstreifen und Dämmprofilstreifen</u></b>	
KDSTEEL® Dämmstreifen und Dämmbohlen zur thermischen Trennung bei Fassaden	51 - 52
KDWOOD® Dämmstreifen und Dämmbohlen zur thermischen Trennung bei Fassaden	53 - 54
KDWOOD® Randdämmbohlen und Sandwichplatten für Dachbodenelemente	55 - 56
<b><u>Fenster- und Türleibungen, Deckenrandschalung, Dachsparrendämmung,</u></b>	
KDPOR® / KDPAN® Leibungstreifen und Deckenrandschalung aus expandiertem Polystyrol	57
<b><u>Haus- und Industrietechnik</u></b>	
MiFa® Isolierschellen	58
MiFa® Doppelschalen	59
MiFa® / KDPAN® / KDPUR® / KDPOR® Rohrschalen	60 - 63
MiFa® / KDPAN® / KDPUR® / KDPOR® Rohrbogen	64 - 65
<b><u>Steinwolle Dämmgranulat / Einblaswolle</u></b>	
MiFa® Dämmgranulat	66
<b><u>Handreinigungscreme</u></b>	
KD Clean® Handreinigungscreme und Zubehörtartikel	67
<b><u>AGB</u></b>	
	68

### Ihre Ansprechpartner

#### Verkauf Außendienst

Ansprechpartner	Region / Postleitzahlengebiet	Mailadresse
Peter Kaiser	Nord: 20-25 und alle Industriekunden	<a href="mailto:kaiser.peter@kaiserdaemmstoff.de">kaiser.peter@kaiserdaemmstoff.de</a>
Mario Brehmer	Ost / Nordost: 01-19 / 39 / 98 – 99	<a href="mailto:brehmer.mario@kaiserdaemmstoff.de">brehmer.mario@kaiserdaemmstoff.de</a>
Stephan Kaiser	Süd / Südost: 80-86 / 90-97	<a href="mailto:kaiser.stephan@kaiserdaemmstoff.de">kaiser.stephan@kaiserdaemmstoff.de</a>
Lars Lehmann	Süd / Südwest: 54-56 / 60-69 / 70-79 / 87-89	<a href="mailto:lehmann.lars@kaiserdaemmstoff.de">lehmann.lars@kaiserdaemmstoff.de</a>
Matthias Schreiber	West / Nordwest: 21 / 26-29 / 30-38 / 40-49 / 50-53 / 57-59	<a href="mailto:schreiber.matthias@kaiserdaemmstoff.de">schreiber.matthias@kaiserdaemmstoff.de</a>

#### Verkauf Innendienst

Ansprechpartner	Mailadresse
Dennis Koppe	<a href="mailto:koppe.dennis@kaiserdaemmstoff.de">koppe.dennis@kaiserdaemmstoff.de</a>
Max Zeller	<a href="mailto:zeller.max@kaiserdaemmstoff.de">zeller.max@kaiserdaemmstoff.de</a>

#### Zeichnungen / Gefällepläne

Ansprechpartner	Mailadresse
Tevfik Bilecen	<a href="mailto:bilecen.tevfik@kaiserdaemmstoff.de">bilecen.tevfik@kaiserdaemmstoff.de</a>
Patrick Simisker	<a href="mailto:simisker.patrick@kaiserdaemmstoff.de">simisker.patrick@kaiserdaemmstoff.de</a>

#### Bestell- / Auftragsbearbeitung

Ansprechpartner	Mailadresse
Marianne Wiens	<a href="mailto:bestellung@kaiserdaemmstoff.de">bestellung@kaiserdaemmstoff.de</a>
Sabine Evert	<a href="mailto:bestellung@kaiserdaemmstoff.de">bestellung@kaiserdaemmstoff.de</a>

**Zentrale Mailadresse für das Team Verkauf:** [info@kaiserdaemmstoff.de](mailto:info@kaiserdaemmstoff.de)

**Zentrale Mailadresse für das Team Zeichnung:** [zeichnung@kaiserdaemmstoff.de](mailto:zeichnung@kaiserdaemmstoff.de)

**Zentrale Mailadresse für das Team Bestellungen:** [bestellung@kaiserdaemmstoff.de](mailto:bestellung@kaiserdaemmstoff.de)

### Der direkte Draht zu uns:

**Telefon: 05204 9145-91**  
**Fax: 05204 9145-70**

## Preisliste

Für den Großhandel

### MiFa® Akustiksickenfüller

Schallschluckende Einlage in gelochten Trapezblechen  
Zur Verbesserung des Nachhalls und der Akustik.

Steinwolle nichtbrennbar Euroklasse A1 nach DIN EN 13501-1 - Schmelzpunkt > 1000°C

MiFa® AKF 40-V, Vollsickenfüller mit Vlies						
Profil	Länge mm	Breite oben	Breite unten	Höhe	Paketinhalt m	Preis
85/280	1250	161	40	80	40	€2,25 m
100/275	1250	135	40	100	40	€2,25 m
106/250	1250	110	40	100	40	€2,25 m
135/310	1250	165	40	135	30	€3,00 m
150/280	1250	161	41	150	30	€3,25 m
160/250	1250	131	41	160	30	€3,25 m
165/250	1250	142	38	160	30	€3,25 m
170/250	1250	148	40	160	30	€3,35 m
205/375	1250	170	75	200	15	€5,25 m
206/375	1250	155	80	200	15	€5,25 m
200/420	1250	199	79	200	15	€5,25 m

MiFa® AKS 40, Sickenfüllerstreifen mit Vlies							
Profil	Länge mm	Perfekt Typ 1			Perfekt Typ 2		
		Breite mm	Preis		Breite mm	Preis	
			D = 30 mm	D = 40 mm		D = 30 mm	D = 40 mm
85/280	1250	220	€1,60 m	€1,70 m	240	€2,00 m	€2,10 m
100/275	1250	220	€1,60 m	€1,70 m	240	€2,00 m	€2,10 m
106/250	1250	220	€1,60 m	€1,70 m	240	€2,00 m	€2,10 m
135/310	1250	280	€1,90 m	€2,00 m	300	€2,30 m	€2,40 m
150/280	1250	320	€2,10 m	€2,20 m	340	€2,50 m	€2,60 m
160/250	1250	320	€2,10 m	€2,20 m	340	€2,50 m	€2,60 m
165/250	1250	320	€2,10 m	€2,20 m	340	€2,50 m	€2,60 m
170/250	1250	340	€2,20 m	€2,30 m	360	€2,60 m	€2,70 m
205/375	1250	-	-	-	480	€3,25 m	€3,35 m
206/375	1250	-	-	-	480	€3,25 m	€3,35 m
200/420	1250	-	-	-	480	€3,25 m	€3,35 m

MiFa® Sickenfüller sind auch in schwarzer PE-Folie eingeschweißt möglich. Aufpreis: €0,90 lfdm.

Sickenfüller sind auch in XPS, PUR, EPS, Holzfaser und PE lieferbar.

Sickenfüller sind auch in anderen Stücklängen möglich.

Umrechnungshilfe Sickenfüller Bedarf			
Profil	Bedarf pro qm	Profil	Bedarf pro qm
85/280	3,57 lfdm.	160/250	4,00 lfdm.
100/275	3,64 lfdm.	165/250	4,00 lfdm.
106/250	4,00 lfdm.	170/250	4,00 lfdm.
135/310	3,23 lfdm.	205/375	2,67 lfdm.
150/280	3,57 lfdm.	206/375	2,67 lfdm.
158/250	4,00 lfdm.	200/420	2,38 lfdm.

## Preisliste

für den Großhandel

### MiFa® Akustiksickenfüller

Schallschluckende Einlage in gelochten Trapezblechen  
Zur Verbesserung des Nachhalls und der Akustik.

Glaswolle nichtbrennbar Euroklasse A1 nach DIN EN 13501-1

MiFa® AKS 25, Sickenfüllerstreifen mit Vlies							
Profil	Länge mm	Perfekt Typ 1			Perfekt Typ 2		
		Breite mm	Preis		Breite mm	Preis	
			D = 30 mm	D = 40 mm		D = 30 mm	D = 40 mm
85/280	1250	220	€1,50 m	€1,60 m	240	€1,90 m	€2,00 m
100/275	1250	220	€1,50 m	€1,70 m	240	€1,90 m	€2,00 m
106/250	1250	220	€1,50 m	€1,70 m	240	€1,90 m	€2,00 m
135/310	1250	280	€1,80 m	€2,00 m	300	€2,20 m	€2,30 m
150/280	1250	320	€2,00 m	€2,20 m	340	€2,40 m	€2,50 m
160/250	1250	320	€2,00 m	€2,20 m	340	€2,40 m	€2,50 m
165/250	1250	320	€2,00 m	€2,20 m	340	€2,40 m	€2,50 m
170/250	1250	340	€2,00 m	€2,30 m	360	€2,50 m	€2,60 m
205/375	1250	-	-	-	480	€3,15 m	€3,25 m
206/375	1250	-	-	-	480	€3,15 m	€3,25 m
200/420	1250	-	-	-	480	€3,15 m	€3,25 m

MiFa® AKS 25 UGS, Rollenware mit geschlitztem Vlies								
Profil	Länge mm	Breite mm	Paketinhalt m	Preis	Länge mm	Breite mm	Paketinhalt m	Preis
				D = 20 mm				D = 30 mm
85/280	18000	200	108	€1,00 m	15000	200	90	€1,05 m
100/275	18000	200	108	€1,00 m	15000	200	90	€1,05 m
106/250	18000	200	108	€1,00 m	15000	200	90	€1,05 m
135/310	18000	270	72	€1,20 m	15000	270	60	€1,25 m
150/280	18000	300	72	€1,25 m	15000	300	60	€1,30 m
160/250	18000	300	72	€1,25 m	15000	300	60	€1,30 m
165/250	18000	300	72	€1,25 m	15000	300	60	€1,30 m
170/250	18000	300	72	€1,25 m	15000	300	60	€1,30 m
205/375	18000	450	36	€1,65 m	15000	450	30	€1,70 m
206/375	18000	450	36	€1,65 m	15000	450	30	€1,70 m
200/420	18000	450	36	€1,65 m	15000	450	30	€1,70 m

MiFa® Sickenfüller sind auch in schwarzer PE-Folie eingeschweißt möglich. Aufpreis: €0,90 lfdm.  
Sickenfüller sind auch in XPS, PUR, EPS, Holzfaser und PE lieferbar.  
Sickenfüller sind auch in anderen Stücklängen möglich.

Umrechnungshilfe Sickenfüller Bedarf			
Profil	Bedarf pro qm	Profil	Bedarf pro qm
85/280	3,57 lfdm.	160/250	4,00 lfdm.
100/275	3,64 lfdm.	165/250	4,00 lfdm.
106/250	4,00 lfdm.	170/250	4,00 lfdm.
135/310	3,23 lfdm.	205/375	2,67 lfdm.
150/280	3,57 lfdm.	206/375	2,67 lfdm.
158/250	4,00 lfdm.	200/420	2,38 lfdm.



## Preisliste

für den Großhandel

### MiFa® Brandschutzsickenfüller

Nichtbrennbare Einlage in Trapezblechen  
Zum vorbeugenden Brandschutz.

Steinwolle nichtbrennbar Euroklasse A1 nach DIN EN 13501-1 - Schmelzpunkt > 1000°C

MiFa® BSF 150, Sickenfüller mit Rohdichte mind. 120 kg/cbm								
Profil	Breite Oben mm	Breite Unten mm	Höhe mm	- kleine Sicke -				
				Länge mm	Preis	Länge mm	Preis	
85/280	161	40	80	1000	€2,90 m	120	€1,05 St	
100/275	135	40	100	1000	€2,95 m	120	€1,15 St	
106/250	110	40	100	1000	€2,95 m	120	€1,15 St	
135/310	165	40	135	1000	€4,35 m	120	€1,35 St	
150/280	161	41	150	1000	€4,40 m	120	€1,35 St	
160/250	131	41	160	1000	€4,20 m	120	€1,35 St	
165/250	142	38	160	1000	€4,30 m	120	€1,35 St	
170/250	148	40	160	1000	€4,30 m	120	€1,35 St	
205/375	170	75	200	1000	€7,90 m	120	€1,95 St	
206/375	155	80	200	1000	€7,90 m	120	€1,95 St	
200/420	199	79	200	1000	€7,90 m	120	€1,95 St	

MiFa® BSF 150, Sickenfüller mit Rohdichte mind. 120 kg/cbm								
Profil	Breite Oben mm	Breite Unten mm	Höhe mm	- große Sicke -				
				Länge mm	Preis	Länge mm	Preis	
85/280	240	119	80	1000	€4,40 m	120	€1,35 St	
100/275	235	140	100	1000	€5,25 m	120	€1,50 St	
106/250	210	140	100	1000	€5,25 m	120	€1,50 St	
135/310	268	142	135	1000	€8,90 m	120	€2,20 St	
150/280	239	119	150	1000	€7,55 m	120	€1,95 St	
160/250	209	119	160	1000	€7,50 m	120	€1,90 St	
165/250	210	110	160	1000	€7,50 m	120	€1,90 St	
170/250	210	110	160	1000	€7,50 m	120	€1,90 St	
205/375	300	205	200	1000	€15,15 m	120	€3,25 St	
206/375	295	220	200	1000	€15,15 m	120	€3,25 St	
200/420	341	221	200	1000	€15,15 m	120	€3,25 St	

MiFa® Sickenfüller sind auch in schwarzer PE-Folie eingeschweißt möglich. Aufpreis: €0,90 lfdm.

Sickenfüller sind auch in XPS, PUR, EPS, Holzfaser und PE lieferbar.

Sickenfüller sind auch in anderen Stücklängen möglich.

Umrechnungshilfe Sickenfüller Bedarf			
Profil	Bedarf pro qm	Profil	Bedarf pro qm
85/280	3,57 lfdm.	160/250	4,00 lfdm.
100/275	3,64 lfdm.	165/250	4,00 lfdm.
106/250	4,00 lfdm.	170/250	4,00 lfdm.
135/310	3,23 lfdm.	205/375	2,67 lfdm.
150/280	3,57 lfdm.	206/375	2,67 lfdm.
158/250	4,00 lfdm.	200/420	2,38 lfdm.



Kaiser GmbH & Co. KG  
D-33803 Steinhagen  
Geschäftsführer:  
Peter A. Kaiser, Stephan Kaiser

Handelsregister AG Gütersloh HRA 4616  
Steuer ID DE 126 952 392  
Komplementär Kaiser Dämmstoff GmbH  
Handelsregister AG Gütersloh HRB 4715

Kreissparkasse Halle/Westf.  
Kto. 7 002 363  
BLZ 480 515 80  
IBAN: DE96 4805 1580 0007 0023 63  
SWIFT-BIC: WELADED1HAW

Volksbank Gütersloh  
Kto. 151 082 0900  
BLZ 478 601 25

Alle Lieferungen erfolgen aufgrund unserer Allg. Lieferungs- und Zahlungsbedingungen. Ware bleibt bis zur vollständigen Bezahlung unser Eigentum.  
- weitere Minderungen gemäß der bestehenden Rahmenvereinbarungen (§14 UStG)

## Preisliste

für den Großhandel

### MiFa® Brandschutzsickenfüller

Nichtbrennbare Einlage in Trapezblechen  
Zum vorbeugenden Brandschutz.

Steinwolle nichtbrennbar Euroklasse A1 nach DIN EN 13501-1 - Schmelzpunkt > 1000°C

MiFa® AKF 40, Sickenfüller mit Rohdichte 40 kg/cbm								
Profil	Breite Oben mm	Breite Unten mm	Höhe mm	Paketinhalt m	- kleine Sicke -			
					Länge mm	Preis	Länge mm	Preis
85/280	161	40	80	30	1000	€1,60 m	120	€0,75 St
100/275	135	40	100	30	1000	€1,70 m	120	€0,80 St
106/250	110	40	100	20	1000	€1,70 m	120	€0,80 St
135/310	165	40	135	18	1000	€2,20 m	120	€0,85 St
150/280	161	41	150	18	1000	€2,40 m	120	€0,85 St
160/250	131	41	160	18	1000	€2,10 m	120	€0,85 St
165/250	142	38	160	18	1000	€2,20 m	120	€0,90 St
170/250	148	40	160	18	1000	€2,20 m	120	€0,90 St
205/375	170	75	200	12	1000	€3,30 m	120	€1,00 St
206/375	155	80	200	12	1000	€3,20 m	120	€1,00 St
200/420	199	79	200	12	1000	€3,60 m	120	€1,10 St

MiFa® AKF 40, Sickenfüller mit Rohdichte 40 kg/cbm								
Profil	Breite Oben mm	Breite Unten mm	Höhe mm	Paketinhalt m	- große Sicke -			
					Länge mm	Preis	Länge mm	Preis
85/280	240	119	80	20	1000	€2,30 m	120	€0,85 St
100/275	235	140	100	15	1000	€2,70 m	120	€0,90 St
106/250	210	140	100	10	1000	€2,70 m	120	€0,90 St
135/310	268	142	135	9	1000	€3,70 m	120	€1,00 St
150/280	239	119	150	9	1000	€3,60 m	120	€1,00 St
160/250	209	119	160	12	1000	€3,40 m	120	€1,00 St
165/250	210	110	160	12	1000	€3,40 m	120	€1,00 St
170/250	210	110	160	12	1000	€3,40 m	120	€1,00 St
205/375	300	205	200	6	1000	€6,20 m	120	€1,40 St
206/375	295	220	200	6	1000	€6,10 m	120	€1,40 St
200/420	341	221	200	6	1000	€6,70 m	120	€1,50 St

MiFa® Sickenfüller sind auch in schwarzer PE-Folie eingeschweißt möglich. Aufpreis: €0,90 lfdm.  
Sickenfüller sind auch in XPS, PUR, EPS, Holzfaser und PE lieferbar.  
Sickenfüller sind auch in anderen Stücklängen möglich.

Umrechnungstabelle Bedarf von qm zu lfdm.			
Profil	Bedarf pro qm	Profil	Bedarf pro qm
85/280	3,57 lfdm.	160/250	4,00 lfdm.
100/275	3,64 lfdm.	165/250	4,00 lfdm.
106/250	4,00 lfdm.	170/250	4,00 lfdm.
135/310	3,23 lfdm.	205/375	2,67 lfdm.
150/280	3,57 lfdm.	206/375	2,67 lfdm.
158/250	4,00 lfdm.	200/420	2,38 lfdm.

### U-Wert-Tabelle in Abhängigkeit von Lambdawert und mittlerer Dämmdicke

Produkt	PUR Alu kaschiert Dämmdicke >= 80 mm	PUR Alu kaschiert Dämmdicke < 80 mm	KDPUR® Gefälle mittlerer Dicke >= 120 mm	KDPUR® Gefälle mittlerer Dicke >= 80 mm	KDPUR® Gefälle mittlerer Dicke < 80 mm	KDPOR® Gefälle 032	KDPOR® Gefälle 035	MiFa® Gefälle 037	MiFa® Gefälle 040 und KDPOR® Gefälle 040
Lambdawert (W/m²K)	0,023	0,024	0,026	0,027	0,028	0,032	0,035	0,037	0,040
Dicke	U-Wert	U-Wert	U-Wert	U-Wert	U-Wert	U-Wert	U-Wert	U-Wert	U-Wert
40 mm	0,524	0,544	0,585	0,606	0,626	0,704	0,762	0,799	0,855
50 mm	0,427	0,444	0,478	0,495	0,511	0,577	0,626	0,657	0,704
60 mm	0,360	0,375	0,404	0,418	0,432	0,489	0,531	0,558	0,599
70 mm	0,311	0,324	0,349	0,362	0,375	0,424	0,461	0,485	0,521
80 mm	0,274	0,285	0,308	0,319	0,330	0,375	0,407	0,429	0,461
90 mm	0,245	0,255	0,275	0,285	0,295	0,335	0,365	0,384	0,413
100 mm	0,221	0,231	0,249	0,258	0,267	0,303	0,330	0,348	0,375
110 mm	0,202	0,210	0,227	0,236	0,244	0,277	0,302	0,318	0,342
120 mm	0,186	0,193	0,209	0,217	0,224	0,255	0,278	0,293	0,315
130 mm	0,172	0,179	0,193	0,201	0,208	0,236	0,257	0,271	0,292
140 mm	0,160	0,167	0,180	0,187	0,193	0,220	0,240	0,253	0,272
150 mm	0,149	0,156	0,168	0,175	0,181	0,206	0,224	0,237	0,255
160 mm	0,140	0,146	0,158	0,164	0,170	0,193	0,211	0,223	0,240
170 mm	0,132	0,138	0,149	0,155	0,160	0,182	0,199	0,210	0,226
180 mm	0,125	0,130	0,141	0,146	0,152	0,173	0,188	0,199	0,214
190 mm	0,119	0,124	0,134	0,139	0,144	0,164	0,179	0,188	0,203
200 mm	0,113	0,118	0,127	0,132	0,137	0,156	0,170	0,179	0,193
210 mm	0,108	0,112	0,121	0,126	0,130	0,149	0,162	0,171	0,185
220 mm	0,103	0,107	0,116	0,120	0,125	0,142	0,155	0,164	0,176
230 mm	0,098	0,103	0,111	0,115	0,119	0,136	0,148	0,157	0,169
240 mm	0,094	0,098	0,106	0,110	0,114	0,130	0,142	0,150	0,162
250 mm	0,091	0,094	0,102	0,106	0,110	0,125	0,137	0,144	0,156
260 mm	0,087	0,091	0,098	0,102	0,106	0,121	0,132	0,139	0,150
270 mm	0,084	0,088	0,095	0,098	0,102	0,116	0,127	0,134	0,145
280 mm	0,081	0,084	0,091	0,095	0,098	0,112	0,122	0,129	0,139
290 mm	0,078	0,082	0,088	0,092	0,095	0,108	0,118	0,125	0,135
300 mm	0,076	0,079	0,085	0,089	0,092	0,105	0,114	0,121	0,130
310 mm	0,073	0,076	0,083	0,086	0,089	0,101	0,111	0,117	0,126
320 mm	0,071	0,074	0,080	0,083	0,086	0,098	0,107	0,113	0,122
330 mm	0,069	0,072	0,078	0,081	0,084	0,095	0,104	0,110	0,119
340 mm	0,067	0,070	0,075	0,078	0,081	0,093	0,101	0,107	0,115
350 mm	0,065	0,068	0,073	0,076	0,079	0,090	0,098	0,104	0,112
360 mm	0,063	0,066	0,071	0,074	0,077	0,088	0,096	0,101	0,109
370 mm	0,062	0,064	0,069	0,072	0,075	0,085	0,093	0,098	0,106
380 mm	0,060	0,062	0,068	0,070	0,073	0,083	0,091	0,096	0,103
390 mm	0,058	0,061	0,066	0,068	0,071	0,081	0,088	0,093	0,101
400 mm	0,057	0,059	0,064	0,067	0,069	0,079	0,086	0,091	0,098

Wärmeübergangswiderstände von 0,17 m²K/ W nach DIN 4102 Teil 4 (d. h. Wärmestrom aufwärts) sind berücksichtigt

Diese hinterlegten Werte sind für die Mindestanforderung nach EnEV am Tiefpunkt bei Gefälledächern bei WLГ 040. U-Wert: 0,461

Diese hinterlegten Werte sind für den aktuellen U-Werte nach EnEV 2009. U-Wert: 0,2

Diese hinterlegten Werte sind für die KfW Förderung auf dem Flachdach. U-Wert: 0,14 - 0,147



Kaiser GmbH & Co. KG  
D-33803 Steinbergen  
Geschäftsführer:  
Peter A. Kaiser, Stephan Kaiser

Handelsregister AG Gütersloh HRA 4616  
Steuer ID DE 126 952 392  
Komplementär Kaiser Dämmstoff GmbH  
Handelsregister AG Gütersloh HRB 4715

Kreissparkasse Halle/Westf.  
Kto. 7 002 363  
BLZ 480 515 80  
IBAN: DE96 4805 1580 0007 0023 63  
SWIFT-BIC: WELADED1HAW

Volksbank Gütersloh  
Kto. 151 082 0900  
BLZ 478 601 25

Alle Lieferungen erfolgen aufgrund unserer Allg. Lieferungs- und Zahlungsbedingungen. Ware bleibt bis zur vollständigen Bezahlung unser Eigentum.  
- weitere Minderungen gemäß der bestehenden Rahmenvereinbarungen (§14 UStG)



## Preisliste für den Großhandel

### MiFa® Gefälledach WLG 040

Gefälledach aus trittfesten Mineralfaser Dachdämmplatten unkaschiert.  
Amtl. güteüberwacht nach DIN EN 13162. Anwendungstyp DAA >= 60 kPa  
Baustoffklasse nichtbrennbar A1 nach DIN 4102.  
Wärmeleitfähigkeitsgruppe 040.  
Hauptanwendungsgebiet: Flachdachdämmung

**einlagig bis 200 mm lieferbar !!**

Artikel Nummer	Länge mm	Breite mm	Standard Gefälle	Dicke im Mittel	€/ m <sup>3</sup> >100m <sup>3</sup>	€/ m <sup>3</sup> >40m <sup>3</sup>	€/ m <sup>3</sup> >20m <sup>3</sup>	€/ m <sup>3</sup> <20m <sup>3</sup>
29599G040	1200	1000	1,0% oder	< 60 mm	262,85	265,40	268,45	272,05
29599G040	1200	1000	1,5% oder	> 60 mm	238,30	241,35	243,90	247,50
29599G040	1200	1000	2,0% oder	>100 mm	227,55	230,10	233,15	236,75
29599G040	1200	1000	3,0%	>140 mm	222,45	225,00	227,55	231,65
29599G040	1200	1000		>180 mm	212,20	214,75	217,30	222,45
29599G040	1200	1000		>220 mm	202,00	204,55	207,10	212,20

andere Formate und Stärken auf Wunsch ebenfalls lieferbar  
Aufpreis für Gefälledach für reine Bitumenabdichtung einseitig bituminiert **€3,00 m<sup>2</sup> netto** >= 40 mm Stärke  
Aufpreis für Kehl/Gratplatten einseitig bituminiert **€5,00 Stück netto** >= 40 mm Stärke  
Aufpreis für Trennlage aus Ölpapier zum Schutz der Bituminierung **€0,90 qm netto**  
Nach Flachdachrichtlinien sollte die Gefällegebung >= 2,0 % betragen!

Zur Vermeidung von Wärmebrücken auch mit Nut+Feder, systembedingt ab 60 mm Plattendicke lieferbar. Preis 1,50 m<sup>2</sup> netto pauschal  
Im Gegensatz zum Stufenfalz entsteht bei Nut+Feder kein Deckverlust.  
Deckverlust bei Stufenfalz ca. 3,6 %

### MiFa® Kontergefälle WLG 040

Kontergefälleplatten aus trittfesten Mineralfaser Dachdämmplatten unkaschiert.  
Amtlich güteüberwacht nach DIN EN 13162. Anwendungstyp DAA >= 60 kPa  
Baustoffklasse nichtbrennbar A1 nach DIN 4102. Wärmeleitfähigkeitsgruppe 040.  
Hauptanwendungsgebiete: Flachdachdämmung, Sanierung

Artikel Nummer	Länge mm	Breite mm	Dicke mm	Inhalt Stück / m <sup>2</sup>	€/ m <sup>2</sup> >100m <sup>2</sup>	€/ m <sup>2</sup> >40m <sup>2</sup>	€/ m <sup>2</sup> >20m <sup>2</sup>	€/ m <sup>2</sup> <20m <sup>2</sup>
292065015040	1000	600	15 - 65	6 / 3,60	10,55	10,65	10,75	10,90
292040020040	1000	600	20 - 40	8 / 4,80	7,90	8,00	8,10	8,20
292060040040	1000	600	40 - 60	4 / 2,40	13,15	13,30	13,45	13,65
292040010040	1200	1000	10 - 40	8 / 9,60	6,60	6,65	6,75	6,85

andere Formate und Stärken auf Wunsch ebenfalls lieferbar

Aufpreis für Kontergefälleplatten für reine Bitumenabdichtung einseitig bituminiert **€3,00 m<sup>2</sup> netto** >= 40 mm Stärke  
Aufpreis für Trennlage aus Ölpapier zum Schutz der Bituminierung **€0,90 qm netto**

**Bitte beachten Sie auch unsere umfangreiche Palette in Mineralfaserkeilen.**

## Preisliste

für den Großhandel

### Mineralfaser Gefälledach WLG 037

Gefälledach aus trittfesten Mineralfaser Dachdämmplatten unkaschiert.  
 Anwendungstyp DAA  $\geq$  60 kPa  
 Baustoffklasse nichtbrennbar A1 nach DIN 4102.  
 Wärmeleitfähigkeitsgruppe 037.  
 Hauptanwendungsgebiete: Flachdachdämmung für Neubau und Sanierung

einlagig bis 160 mm lieferbar !!

Artikel Nummer	Länge mm	Breite mm	Standard Gefälle	Dicke im Mittel	€/ m <sup>3</sup>	€/ m <sup>3</sup>	€/ m <sup>3</sup>	€/ m <sup>3</sup>
					>100m <sup>3</sup>	>40m <sup>3</sup>	>20m <sup>3</sup>	<20m <sup>3</sup>
<b>29589g037</b>	1200	1000	2,00%	< 60 mm	312,85	315,40	318,45	322,05
<b>29589g037</b>	1200	1000	2,00%	> 60 mm	288,30	291,35	293,90	297,50
<b>29589g037</b>	1200	1000	2,00%	>100 mm	277,55	280,10	283,15	286,75
<b>29589g037</b>	1200	1000	2,00%	>140 mm	272,45	275,00	277,55	281,65
<b>29589g037</b>	1200	1000	2,00%	>180 mm	262,20	264,75	267,30	272,45
<b>29589g037</b>	1200	1000	2,00%	>220 mm	252,00	254,55	257,10	262,20

andere Formate und Stärken und % Gefälle auf Wunsch ebenfalls lieferbar  
 Aufpreis für Gefälledach für reine Bitumenabdichtung einseitig bituminiert **€3,00 m<sup>2</sup> netto**  $\geq$  40 mm Stärke  
 Nach Flachdachrichtlinien sollte die Gefällegebung  $\geq$  2,0 % betragen!

Zur Vermeidung von Wärmebrücken auch mit Nut+Feder, systembedingt ab 60 mm Plattendicke lieferbar. Preis 1,50 m<sup>2</sup> netto pauschal  
 Im Gegensatz zum Stufenfalz entsteht bei Nut+Feder kein Deckverlust.  
 Deckverlust bei Stufenfalz ca. 3,6 %

## Preisliste für den Großhandel

### MiFa® Dachreiter

Mineralfaser Dachreiter für die punktgenaue Wasserführung auf dem Flach- oder Gefälledach.  
Die Steinwolle ist amtlich güteüberwacht nach DIN EN 13162  
Anwendungstyp DAA >= 60 kPa Euroklasse A1 nach DIN EN 13501-1  
Hauptanwendungsgebiete: Flachdach oder Gefälledach  
MiFa® Dachreiter bituminiert sind als Verbundwerkstoff Brandklasse E

### Type D Längs- 2,0% zu 5% Quergefälle

Artikelnummer	Länge mm	Breite mm	Längsgefälle	Quergefälle	Höhe mm	unkaschiert €/ ¼ Stück	bituminiert €/ ¼ Stück
272D1	1200	500	2,0%	5,00%	25	11,00 €	17,00 €
272D2	2400	1000	2,0%	5,00%	50	30,00 €	54,00 €
272D3	3600	1500	2,0%	5,00%	75	66,00 €	120,00 €
272D4	4800	2000	2,0%	5,00%	100	118,00 €	214,00 €
272D5	6000	2500	2,0%	5,00%	125	192,00 €	342,00 €
272D6	7200	3000	2,0%	5,00%	150	288,00 €	504,00 €
272D7	8400	3500	2,0%	5,00%	175	413,00 €	707,00 €
272D8*	9600	4000	2,0%	5,00%	200	566,00 €	950,00 €
272D9*	10800	4500	2,0%	5,00%	225	754,00 €	1.240,00 €
272D10*	12000	5000	2,0%	5,00%	250	976,00 €	1.576,00 €
272D11*	13200	5500	2,0%	5,00%	275	1.240,00 €	1.966,00 €
272D12*	14400	6000	2,0%	5,00%	300	1.545,00 €	2.409,00 €

\* Diese Typen sind 2-teilig (ab D8)

weitere Typen mit anderer Gefällegebung auf Anfrage lieferbar !

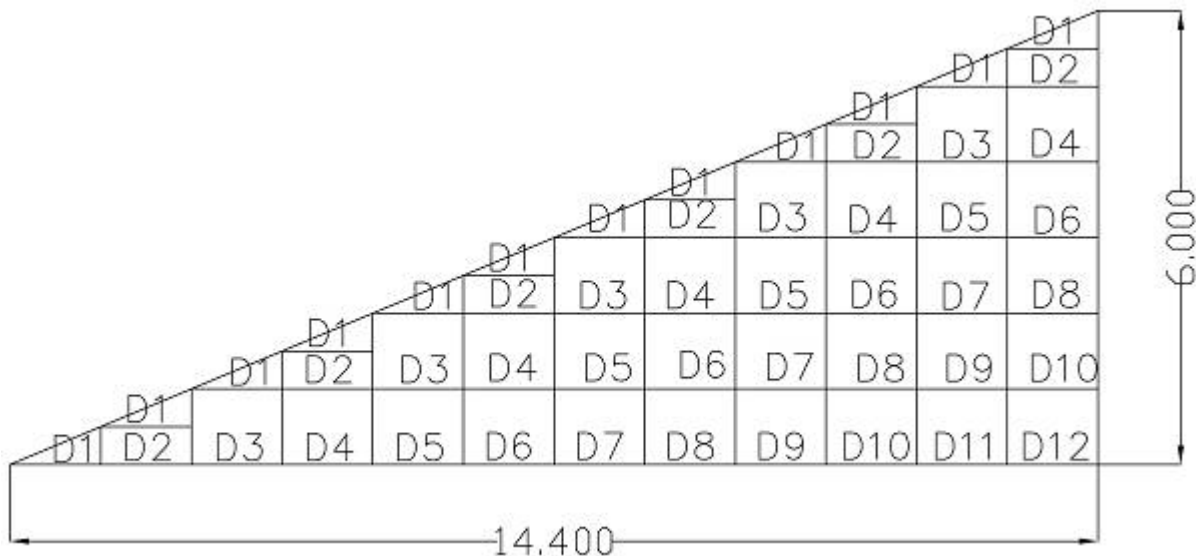

## Preisliste für den Großhandel

### MiFa® Dachreiter

Mineralfaser Dachreiter für die punktgenaue Wasserführung auf dem Flach- oder Gefälledach.  
Die Steinwolle ist amtlich güteüberwacht nach DIN EN 13162  
Anwendungstyp DAA >= 60 kPa Euroklasse A1 nach DIN EN 13501-1  
Hauptanwendungsgebiete: Flachdach oder Gefälledach  
MiFa® Dachreiter bituminiert sind als Verbundwerkstoff Brandklasse E

### Type E Längs- 2,0% zu 7,5% Quergefälle

Artikelnummer	Länge mm	Breite mm	Längsgefälle	Quergefälle	Höhe mm	unkaschiert €/ ¼ Stück	bituminiert €/ ¼ Stück
272E1	1200	333	2,0%	7,50%	25	10,00 €	14,00 €
272E2	2400	666	2,0%	7,50%	50	25,00 €	41,00 €
272E3	3600	999	2,0%	7,50%	75	51,00 €	87,00 €
272E4	4800	1333	2,0%	7,50%	100	92,00 €	156,00 €
272E5	6000	1666	2,0%	7,50%	125	145,00 €	245,00 €
272E6	7200	1999	2,0%	7,50%	150	215,00 €	359,00 €
272E7	8400	2333	2,0%	7,50%	175	307,00 €	503,00 €
272E8*	9600	2666	2,0%	7,50%	200	418,00 €	674,00 €
272E9*	10800	2999	2,0%	7,50%	225	551,00 €	875,00 €
272E10*	12000	3333	2,0%	7,50%	250	713,00 €	1.113,00 €
272E11*	13200	3666	2,0%	7,50%	275	899,00 €	1.383,00 €
272E12*	14400	3999	2,0%	7,50%	300	1.115,00 €	1.691,00 €

\* Diese Typen sind 2-teilig (ab E8)  
weitere Typen mit anderer Gefällegebung auf Anfrage lieferbar !

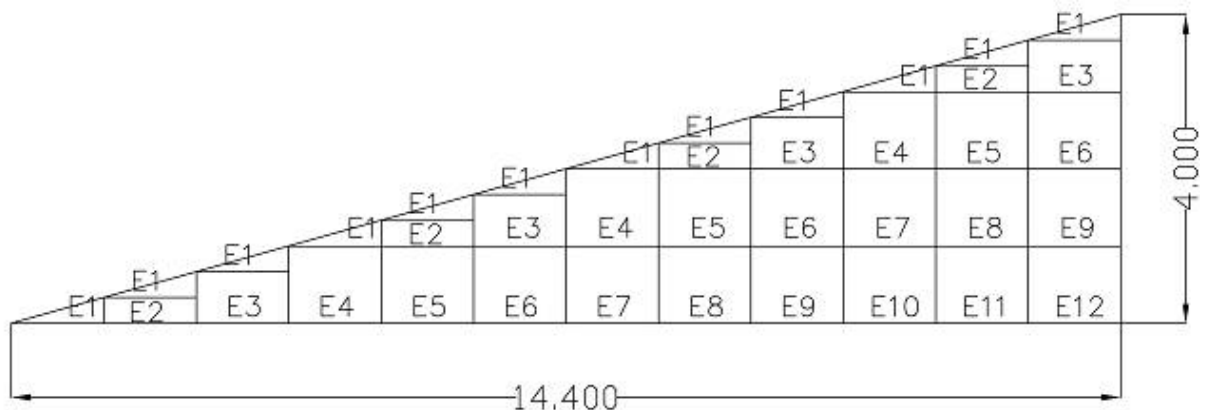



## Preisliste für den Großhandel

### MiFa® Dachreiter

Mineralfaser Dachreiter für die punktgenaue Wasserführung auf dem Flach- oder Gefälledach.  
Die Steinwolle ist amtlich güteüberwacht nach DIN EN 13162  
Anwendungstyp DAA >= 60 kPa Euroklasse A1 nach DIN EN 13501-1  
Hauptanwendungsgebiete: Flachdach oder Gefälledach  
MiFa® Dachreiter bituminiert sind als Verbundwerkstoff Brandklasse E

### Type F Längs- 2,0% zu 12,5% Quergefälle

Artikelnummer	Länge mm	Breite mm	Längsgefälle	Quergefälle	Höhe mm	unkaschiert €/ ¼ Stück	bituminiert €/ ¼ Stück
272F1	1200	200	2,0%	12,5%	25	9,00 €	11,40 €
272F2	2400	400	2,0%	12,5%	50	21,00 €	30,60 €
272F3	3600	600	2,0%	12,5%	75	39,00 €	60,60 €
272F4	4800	800	2,0%	12,5%	100	66,00 €	104,40 €
272F5	6000	1000	2,0%	12,5%	125	104,00 €	164,00 €
272F6	7200	1200	2,0%	12,5%	150	157,00 €	243,40 €
272F7	8400	1400	2,0%	12,5%	175	220,00 €	337,60 €
272F8*	9600	1600	2,0%	12,5%	200	295,00 €	448,60 €
272F9*	10800	1800	2,0%	12,5%	225	385,00 €	579,40 €
272F10*	12000	2000	2,0%	12,5%	250	493,00 €	733,00 €
272F11*	13200	2200	2,0%	12,5%	275	622,00 €	912,40 €
272F12*	14400	2400	2,0%	12,5%	300	766,00 €	1.111,60 €

\* Diese Typen sind 2-lagig (ab F8)

weitere Typen mit anderer Gefällegebung auf Anfrage lieferbar !

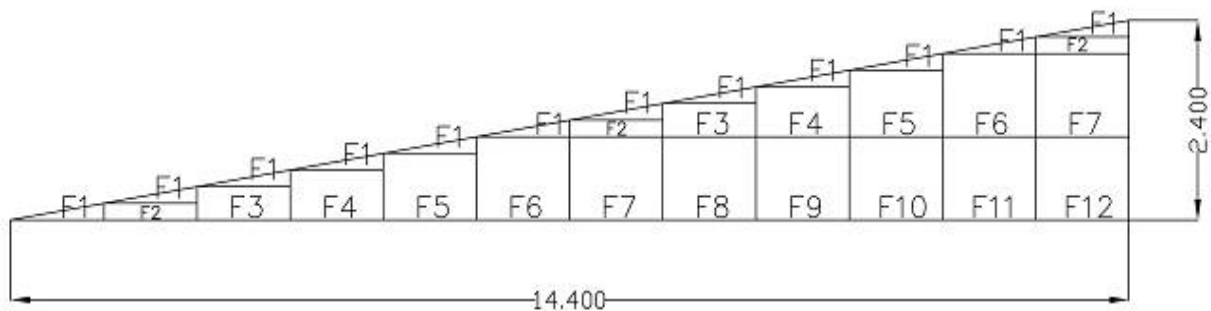

## Preisliste für den Großhandel

### MiFa® Dachreiter für K2 Dach

Mineralfaser Dachreiter für die punktgenaue Wasserführung auf dem Flach- oder Gefälledach.  
Die Steinwolle ist amtlich güteüberwacht nach DIN EN 13162  
Anwendungstyp DAA >= 60 kPa Euroklasse A1 nach DIN EN 13501-1  
Hauptanwendungsgebiete: Flachdach oder Gefälledach  
MiFa® Dachreiter bituminiert sind als Verbundwerkstoff Brandklasse E

### Type K Längs- 2 % zu 3,34 % Quergefälle d.h. in der Kehle 1,03 % Gefälle

Artikelnummer	Länge mm	Breite mm	Längsgefälle	Quer-gefälle	Höhe mm	unkaschiert €/ ¼ Stück	bituminiert €/ ¼ Stück
272K1	1000	600	2,0%	3,34%	20	13,00 €	19,00 €
272K2	2000	1200	2,0%	3,34%	40	30,00 €	54,00 €
272K3	3000	1800	2,0%	3,34%	60	96,00 €	150,00 €
272K4	4000	2400	2,0%	3,34%	80	177,00 €	273,00 €
272K5	5000	3000	2,0%	3,34%	100	292,00 €	442,00 €
272K6	6000	3600	2,0%	3,34%	120	446,00 €	662,00 €
272K7	7000	4200	2,0%	3,34%	140	644,00 €	938,00 €
272K8	8000	4800	2,0%	3,34%	160	892,00 €	1.276,00 €
272K9*	9000	5400	2,0%	3,34%	180	1.195,00 €	1.681,00 €
272K10*	10000	6000	2,0%	3,34%	200	1.558,00 €	2.158,00 €
272K11*	11000	6600	2,0%	3,34%	220	1.986,00 €	2.712,00 €
272K12*	12000	7200	2,0%	3,34%	240	2.486,00 €	3.350,00 €

\* Diese Typen sind 2-teilig (ab K10)  
weitere Typen mit anderer Gefällegebung auf Anfrage lieferbar !

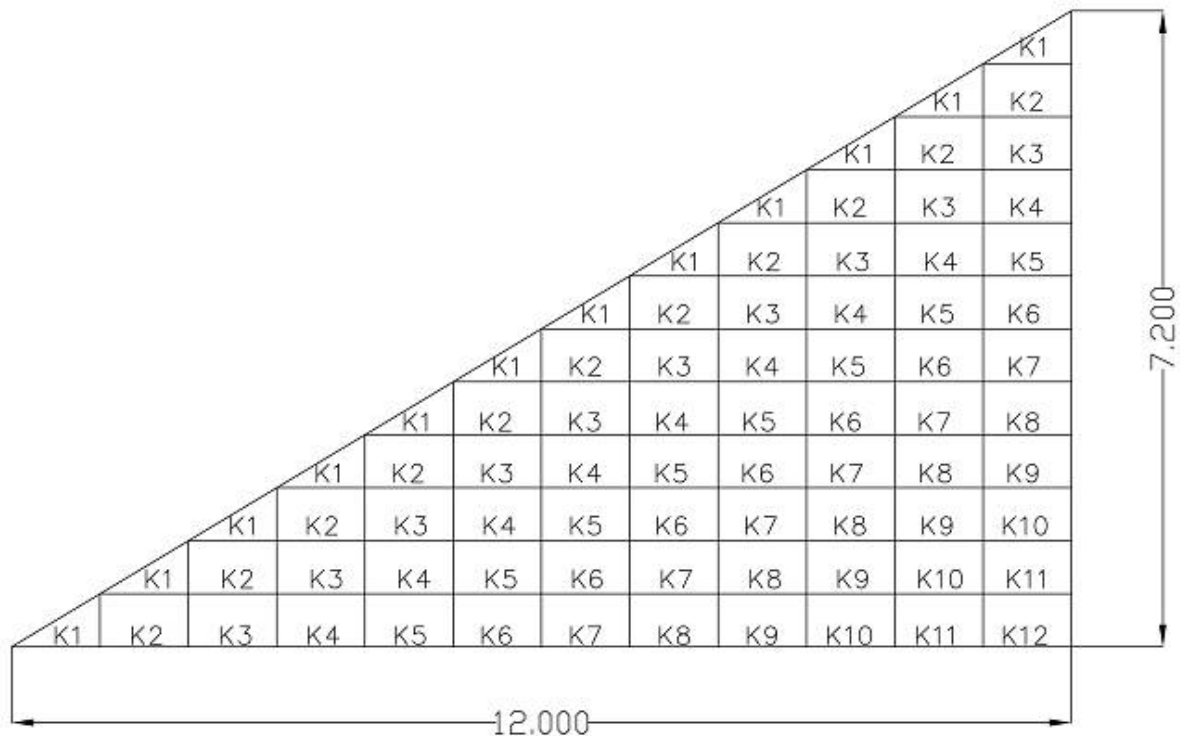

## Preisliste für den Großhandel

### MiFa® Lichtkuppeldachreiter

Dachreiter für das Abführen von Wasser um die Lichtkuppeln  
Auf dem Flach- und Gefälledach.  
Das Material ist amtlich güteüberwacht nach DIN EN 13162.  
Anwendungstyp DAA  $\geq$  60 kPa Baustoffklasse A1 nach DIN 4102.  
Hauptanwendungsgebiet: Flachdach oder Gefälledach

### MiFa® Serie 50

Artikelnummer	Länge mm	Breite mm	Längsgefälle	Quergefälle	Höhe mm	Listenpreis €/Stück
2820501000	1000	200	8,0%	20,00%	45-5	26,00 €
2820501200	1200	200	6,5%	20,00%	45-5	28,00 €
2820501400	1400	333	16,0%	12,00%	45-5	30,00 €
2820501500	1500	333	15,5%	12,00%	45-5	32,00 €
2820501800	1800	500	4,5%	8,00%	45-5	40,00 €
2820502000	2000	500	4,0%	8,00%	45-5	42,00 €
2820502400	2400	500	3,5%	8,00%	45-5	48,00 €

### MiFa® Serie 100

Artikelnummer	Länge mm	Breite mm	Längsgefälle	Quergefälle	Höhe mm	Listenpreis €/Stück
2821001000	1000	200	18,0%	45,00%	95-5	30,00 €
2820101200	1200	200	15,0%	45,00%	95-5	32,00 €
2820101400	1400	333	6,0%	27,00%	95-5	40,00 €
2820101500	1500	333	12,0%	27,00%	95-5	42,00 €
2820101800	1800	500	10,0%	18,00%	95-5	58,00 €
2820102000	2000	500	9,0%	18,00%	95-5	62,00 €
2820502400	2400	500	7,5%	18,00%	95-5	74,00 €

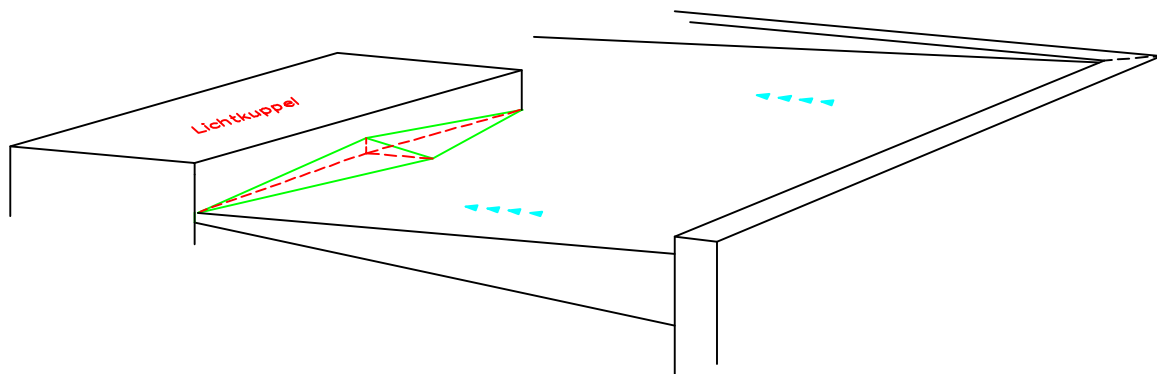

## Preisliste für den Großhandel

### MiFa® DP-BI Dachdämmplatte 040, oberseitig bituminiert

Mineralfaser Dachdämmplatte Euroklasse A1 nach DIN EN 13501-1  
 Amtlich güteüberwacht nach DIN EN 13162  
 Wärmeleitfähigkeitsgruppe 040  
 Anwendungstyp DAA  $\geq$  60 kPa  
 Einseitig mit Bitumenbeschichtung als Verbundwerkstoff  
 Brandklasse E nach DIN EN 13501-1  
 Hauptanwendungsgebiete: Flachdach mit bituminöser Abdichtung

Artikel Nummer	Länge mm	Breite mm	Platten Palette	Inhalt qm	Wdw m <sup>2</sup> K/W	Dicke mm	Preis pro qm	Aufpreis N+F netto
286040	1200	1000	30	36,00	1,0	40	13,20 €	nl
286050	1200	1000	24	28,80	1,3	50	15,60 €	nl
286060	1200	1000	20	24,00	1,5	60	18,10 €	0,90 €
286080	1200	1000	15	18,00	2,0	80	22,90 €	0,95 €
286100	1200	1000	12	14,40	2,5	100	27,80 €	1,00 €
286120	1200	1000	10	12,00	3,0	120	32,70 €	1,05 €
286140	1200	1000	8	9,60	3,5	140	37,50 €	1,10 €
286160	1200	1000	7	8,40	4,0	160	42,40 €	1,15 €
286180	1200	1000	6	7,20	4,5	180	47,80 €	1,20 €
286200	1200	1000	6	7,20	5,0	200	51,80 €	1,25 €

Aufpreis für Trennlage aus Ölpapier zum Schutz der Bituminierung €0,90 qm netto

### MiFa® DP-BI Dachdämmplatte 037, oberseitig bituminiert

Mineralfaser Dachdämmplatte Euroklasse A1 nach DIN EN 13501-1  
 Amtlich güteüberwacht nach DIN EN 13162  
 Wärmeleitfähigkeitsgruppe 037 für den Ausgangsrohstoff  
 Anwendungstyp DAA  $\geq$  60 kPa  
 Einseitig mit Bitumenbeschichtung als Verbundwerkstoff  
 Brandklasse E nach DIN EN 13501-1  
 Hauptanwendungsgebiete: Flachdach mit bituminöser Abdichtung

Artikel Nummer	Länge mm	Breite mm	Platten Palette	Inhalt qm	Wdw m <sup>2</sup> K/W	Dicke mm	Preis pro qm	Aufpreis N+F netto
286037060	1200	1000	20	24,00	1,5	60	20,00 €	nl
286037080	1200	1000	15	18,00	2,0	80	25,30 €	nl
286037100	1200	1000	12	14,40	2,5	100	30,50 €	0,90 €
286037120	1200	1000	10	12,00	3,0	120	35,80 €	0,95 €
286037140	1200	1000	8	9,60	3,5	140	41,20 €	1,00 €
286037160	1200	1000	7	8,40	4,0	160	46,50 €	1,05 €
286037180	1200	1000	6	7,20	4,5	180	51,90 €	1,10 €

Aufpreis für Trennlage aus Ölpapier zum Schutz der Bituminierung €0,90 qm netto

Zur Vermeidung von Wärmebrücken auch mit Nut+Feder, systembedingt ab 60 mm Plattendicke lieferbar.  
 Im Gegensatz zum Stufenfalz entsteht bei Nut+Feder kein Deckverlust.  
 Deckverlust bei Stufenfalz ca. 3,6 %



## Preisliste für den Großhandel

### MiFa® Dachdämmplatte DP-BI-S

Mineralfaser Dachdämmplatte Euroklasse A1 nach DIN EN 13501-1  
 Amtlich güteüberwacht nach DIN EN 13162  
 Wärmeleitfähigkeitsgruppe 040 für den Ausgangsrohstoff  
 Anwendungstyp DAA dm  
 Einseitig **glatt** geschliffene Oberfläche mit Bitumenbeschichtung  
 als Verbundwerkstoff Brandklasse E nach DIN EN 13501-1  
 Hauptanwendungsgebiete: Flachdach mit bituminöser Abdichtung.

Verarbeitungshinweise entnehmen Sie bitte den Richtlinien der jeweiligen Abdichtungshersteller.

Artikel Nummer	Länge mm	Breite mm	Platten Palette	Inhalt qm	Wdw m <sup>2</sup> K/W	Dicke mm	Preis pro qm	Aufpreis N+F netto
<b>288040</b>	1200	1000	30	36,00	1,0	40	16,20 €	nl
<b>288050</b>	1200	1000	24	28,80	1,3	50	18,60 €	nl
<b>288060</b>	1200	1000	20	24,00	1,5	60	21,10 €	0,90 €
<b>288080</b>	1200	1000	15	18,00	2,0	80	25,90 €	0,95 €
<b>288100</b>	1200	1000	12	14,40	2,5	100	30,80 €	1,00 €
<b>288120</b>	1200	1000	10	12,00	3,0	120	35,70 €	1,05 €
<b>288140</b>	1200	1000	8	9,60	3,5	140	40,50 €	1,10 €
<b>288160</b>	1200	1000	7	8,40	4,0	160	45,40 €	1,15 €
<b>288180</b>	1200	1000	6	7,20	4,5	180	50,80 €	1,20 €
<b>288200</b>	1200	1000	6	7,20	5,0	200	54,80 €	1,25 €

Aufpreis für Trennlage aus Ölpapier zum Schutz der Bituminierung **€0,90 qm netto**

### MiFa® Dachdämmplatte DP-BI-S-Plus

Dieselben Eigenschaften wie die DP-GF-BI-S! Zusätzlich aber eine zweite aufgetragene Bitumenschicht für eine verbesserte Haftung der Abdichtungslage wie z.B. eine Kaltselbstklebebahn.

Artikel Nummer	Länge mm	Breite mm	Platten Palette	Inhalt qm	Wdw m <sup>2</sup> K/W	Dicke mm	Preis pro qm	Aufpreis N+F netto
<b>289040</b>	1200	1000	30	36,00	1,0	40	18,80 €	nl
<b>289050</b>	1200	1000	24	28,80	1,3	50	21,20 €	nl
<b>289060</b>	1200	1000	20	24,00	1,5	60	23,70 €	0,90 €
<b>289080</b>	1200	1000	15	18,00	2,0	80	28,50 €	0,95 €
<b>289100</b>	1200	1000	12	14,40	2,5	100	33,40 €	1,00 €
<b>289120</b>	1200	1000	10	12,00	3,0	120	38,30 €	1,05 €
<b>289140</b>	1200	1000	8	9,60	3,5	140	43,10 €	1,10 €
<b>289160</b>	1200	1000	7	8,40	4,0	160	48,00 €	1,15 €
<b>289180</b>	1200	1000	6	7,20	4,5	180	53,40 €	1,20 €
<b>289200</b>	1200	1000	6	7,20	5,0	200	57,40 €	1,25 €

Aufpreis für Trennlage aus Ölpapier zum Schutz der Bituminierung **€0,90 qm netto**

Zur Vermeidung von Wärmebrücken auch mit Nut+Feder, systembedingt ab 60 mm Plattendicke lieferbar.  
 Im Gegensatz zum Stufenfalz entsteht bei Nut+Feder kein Deckverlust.  
 Deckverlust bei Stufenfalz ca. 3,6 %

## Preisliste

für den Großhandel

### KDPUR® Gefälledach 028 - 026 DAA ds 150 kPa

Polyurethan Gefälledämmplatten unkaschiert  
 Amtl. güteüberwacht nach DIN EN 13165. Wärmeleitfähigkeitsgruppe 028 - 026.  
 Brandklasse E nach DIN EN 13501-1  
 Anwendungstyp DAA ds  $\geq$  150 kPa  
 Hauptanwendungsgebiete: Flachdachdämmung, Neubau, Sanierung.

Artikel Nummer	Länge mm	Standard Gefälle	Breite mm	Dicke mm im Mittel	Preis €/ cbm
<b>33999G</b>	1000 oder 1200	1,0%	1000	bis 60 mm	auf Anfrage
<b>33999G</b>	1000 oder 1200	1,7%	600	bis 100 mm	auf Anfrage
<b>33999G</b>	1000 oder 1200	2,0%	1000	ab 100 mm	auf Anfrage

Lieferbare Dicken von 10 - 500 mm für einlagige Verlegung.  
 Preisstellung einschließlich Verlegeplan und Stückliste.  
 Andere Dicken oder andere Gefälleneigungen sind auf Wunsch lieferbar.

### KDPUR® Flachplatten 028 - 026 DAA ds 150 kPa

Polyurethan Hartschaumdämmplatten unkaschiert.  
 Amtl. güteüberwacht nach DIN EN 13165.  
 Brandklasse E nach DIN EN 13501-1  
 Wärmeleitfähigkeitsgruppe 028 - 026. Anwendungstyp DAA ds  $\geq$  150 kPa  
 Hauptanwendungsgebiete: Flachdachdämmung, Industrie

Artikel Nummer	Länge mm	Breite mm	Inhalt Stück	Inhalt qm	K-Wert W/m <sup>2</sup> .K	Dicke mm	Preis €/ qm
<b>335020</b>	1000	1000	25	12,50	1,195	20	auf Anfrage
<b>335025</b>	1000	1000	20	10,00	1,000	25	auf Anfrage
<b>335030</b>	1000	1000	16	8,00	0,855	30	auf Anfrage
<b>335040</b>	1000	1000	12	6,00	0,665	40	auf Anfrage
<b>335050</b>	1000	1000	10	5,00	0,545	50	auf Anfrage
<b>335060</b>	1000	1000	8	4,00	0,461	60	auf Anfrage
<b>335080</b>	1000	1000	6	3,00	0,353	80	auf Anfrage
<b>335100</b>	1000	1000	5	2,50	0,285	100	auf Anfrage
<b>335120</b>	1000	1000	4	2,00	0,240	120	auf Anfrage

weitere Formate und andere Rohdichte auf Anfrage lieferbar.

Zur Vermeidung von Wärmebrücken auch mit Nut+Feder, systembedingt ab 60 mm Plattendicke lieferbar. Preis 1,50 m<sup>2</sup> netto pauschal  
 Im Gegensatz zum Stufenfalz entsteht bei Nut+Feder kein Deckverlust.  
 Deckverlust bei Stufenfalz ca. 3,6 %

## Preisliste für den Großhandel

### KDPUR® Dachreiter

Dachreiter aus Polyurethanschaum für die punktgenaue Wasserführung auf dem Flach- oder Gefälledach  
Brandklasse E nach EN 13501-1  
Anwendungstyp DAA ds  $\geq$  150 kPa. Amtl. Güteüberwacht nach DIN EN 13165  
Hauptanwendungsgebiete: Flachdach oder Gefälledach

### Type D Längs- 2 % zu 4 % Quergefälle

Artikelnummer	Länge mm	Breite mm	Längsgefälle	Quergefälle	Dicke mm	PREIS € 1/4 Stück
342D1	1200 mm	500 mm	2,00%	5%	25 mm	10,00 €
342D2	2400 mm	1000 mm	2,00%	5%	50 mm	25,00 €
342D3	3600 mm	1500 mm	2,00%	5%	75 mm	55,00 €
342D4	4800 mm	2000 mm	2,00%	5%	100 mm	95,00 €
342D5	6000 mm	2500 mm	2,00%	5%	125 mm	153,00 €
342D6	7200 mm	3000 mm	2,00%	5%	150 mm	227,00 €
342D7	8400 mm	3500 mm	2,00%	5%	175 mm	323,00 €
342D8	9600 mm	4000 mm	2,00%	5%	200 mm	438,00 €
342D9	10800 mm	4500 mm	2,00%	5%	225 mm	518,00 €
342D10	12000 mm	5000 mm	2,00%	5%	250 mm	747,00 €
342D11	13200 mm	5500 mm	2,00%	5%	275 mm	945,00 €
342D12	14400 mm	6000 mm	2,00%	5%	300 mm	1.130,00 €

weitere Typen mit anderer Gefällegebung auf Anfrage lieferbar !

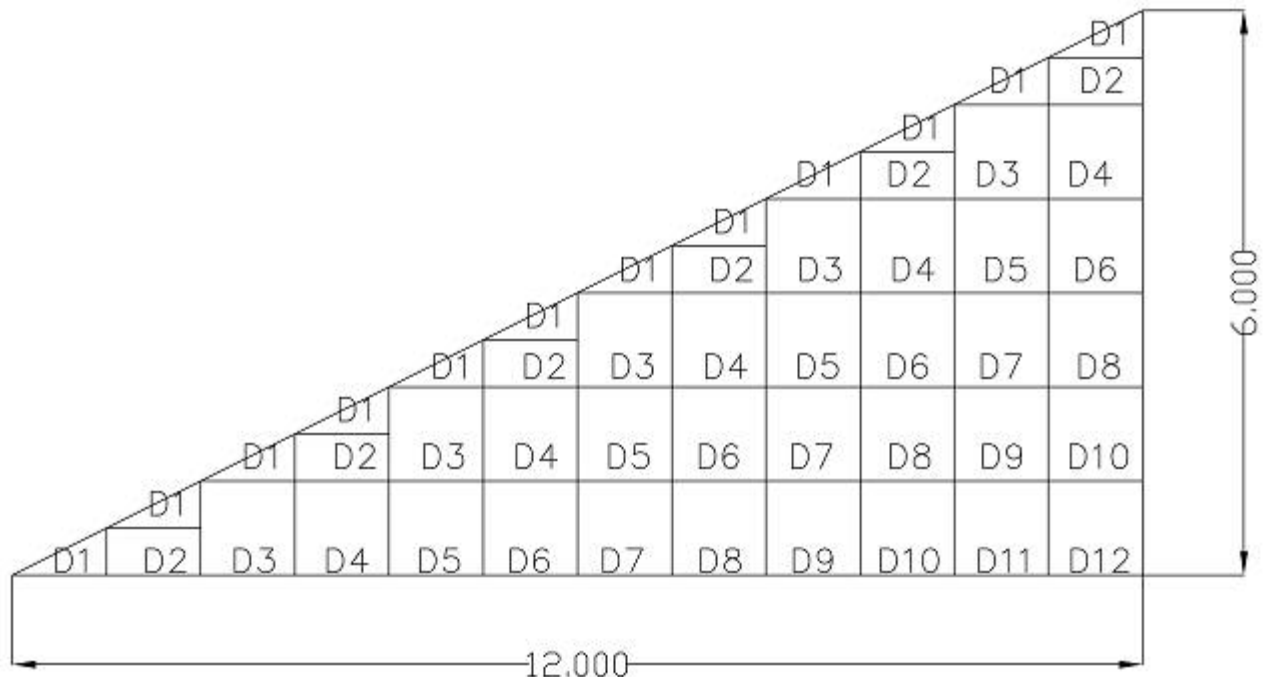

### Preisliste für den Großhandel

#### KDPUR® Dachreiter

Dachreiter aus Polyurethanschaum für die punktgenaue Wasserführung auf dem Flach- oder Gefälledach  
Brandklasse E nach EN 13501-1  
Anwendungstyp DAA ds >= 150 kPa. Amtl. Güteüberwacht nach DIN EN 13165  
Hauptanwendungsgebiete: Flachdach oder Gefälledach

#### Type E Längs- 2 % zu 6 % Quergefälle

Artikelnummer	Länge mm	Breite mm	Längsgefälle	Quergefälle	Dicke mm	PREIS € 1/4 Stück
332E1	1000 mm	333 mm	2,00%	6%	20 mm	12,00 €
332E2	2000 mm	666 mm	2,00%	6%	40 mm	31,00 €
332E3	3000 mm	1000 mm	2,00%	6%	60 mm	63,00 €
332E4	4000 mm	1333 mm	2,00%	6%	80 mm	115,00 €
332E5	5000 mm	1666 mm	2,00%	6%	100 mm	182,00 €
332E6	6000 mm	2000 mm	2,00%	6%	120 mm	269,00 €
332E7	7000 mm	2333 mm	2,00%	6%	140 mm	384,00 €
332E8	8000 mm	2666 mm	2,00%	6%	160 mm	521,00 €
332E9	9000 mm	3000 mm	2,00%	6%	180 mm	687,00 €
332E10	10000 mm	3333 mm	2,00%	6%	200 mm	888,00 €
332E11	11000 mm	3666 mm	2,00%	6%	220 mm	1.119,00 €
332E12	12000 mm	4000 mm	2,00%	6%	240 mm	1.387,00 €

weitere Typen mit anderer Gefällegebung auf Anfrage lieferbar !

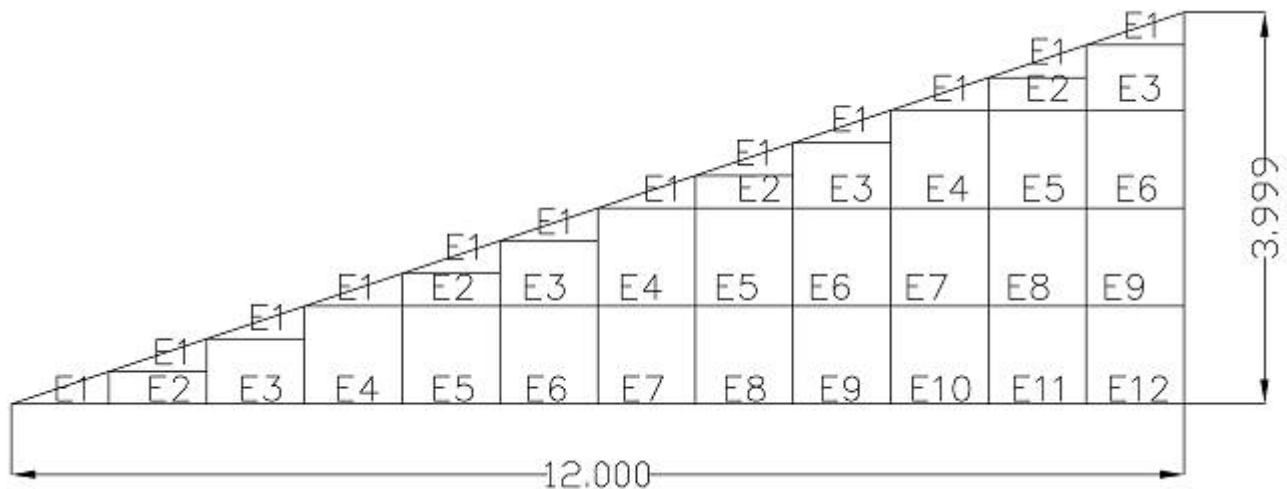



## Preisliste

für den Großhandel

### KDPUR® Dachreiter

Dachreiter aus Polyurethanschaum für die punktgenaue Wasserführung auf dem Flach- oder Gefälledach  
 Brandklasse E nach EN 13501-1  
 Anwendungstyp DAA ds  $\geq$  150 kPa. Amtl. Güteüberwacht nach DIN EN 13165  
 Hauptanwendungsgebiete: Flachdach oder Gefälledach

### Type F Längs- 2 % zu 10 % Quergefälle

Artikelnummer	Länge mm	Breite mm	Längsgefälle	Quergefälle	Dicke mm	PREIS € 1/4 Stück
332F1	1000 mm	200 mm	2,00%	10,0%	20 mm	11,00 €
332F2	2000 mm	400 mm	2,00%	10,0%	40 mm	26,00 €
332F3	3000 mm	600 mm	2,00%	10,0%	60 mm	49,00 €
332F4	4000 mm	800 mm	2,00%	10,0%	80 mm	83,00 €
332F5	5000 mm	1000 mm	2,00%	10,0%	100 mm	130,00 €
332F6	6000 mm	1200 mm	2,00%	10,0%	120 mm	196,00 €
332F7	7000 mm	1400 mm	2,00%	10,0%	140 mm	274,00 €
332F8	8000 mm	1600 mm	2,00%	10,0%	160 mm	368,00 €
332F9	9000 mm	1800 mm	2,00%	10,0%	180 mm	480,00 €
332F10	10000 mm	2000 mm	2,00%	10,0%	200 mm	614,00 €
332F11	11000 mm	2200 mm	2,00%	10,0%	220 mm	774,00 €
332F12	12000 mm	2400 mm	2,00%	10,0%	240 mm	954,00 €

weitere Typen mit anderer Gefällegebung auf Anfrage lieferbar !

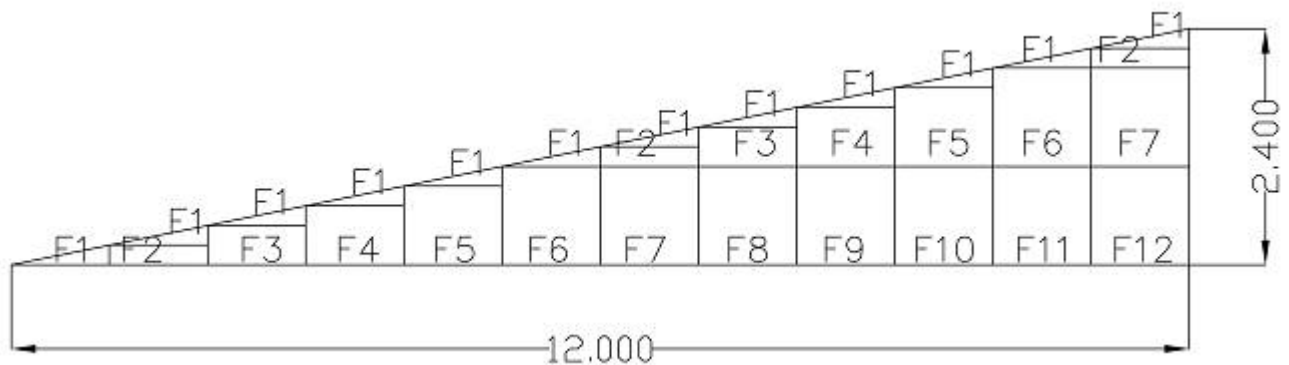

### Preisliste für den Großhandel

#### KDPUR® Dachreiter für K2 Dach

Dachreiter aus Polyurethanschaum für die punktgenaue Wasserführung auf dem Flach- oder Gefälledach  
Brandklasse E nach EN 13501-1  
Anwendungstyp DAA ds >= 150 kPa. Amtl. Güteüberwacht nach DIN EN 13165  
Hauptanwendungsgebiete: Flachdach oder Gefälledach

#### Type K Längs- 2 % zu 3,34 % Quergefälle d.h. in der Kehle 1,03 % Gefälle

Artikelnummer	Länge mm	Breite mm	Längsgefälle	Quergefälle	Dicke mm	PREIS € 1/4 Stück
332K1	1000 mm	600 mm	2,00%	3,34%	20 mm	20,00 €
332K2	2000 mm	1200 mm	2,00%	3,34%	40 mm	49,00 €
332K3	3000 mm	1800 mm	2,00%	3,34%	60 mm	102,00 €
332K4	4000 mm	2400 mm	2,00%	3,34%	80 mm	167,00 €
332K5	5000 mm	3000 mm	2,00%	3,34%	100 mm	266,00 €
332K6	6000 mm	3600 mm	2,00%	3,34%	120 mm	387,00 €
332K7	7000 mm	4200 mm	2,00%	3,34%	140 mm	549,00 €
332K8	8000 mm	4800 mm	2,00%	3,34%	160 mm	742,00 €
332K9	9000 mm	5400 mm	2,00%	3,34%	180 mm	986,00 €
332K10	10000 mm	6000 mm	2,00%	3,34%	200 mm	1.269,00 €
332K11	11000 mm	6600 mm	2,00%	3,34%	220 mm	1.611,00 €
332K12	12000 mm	7200 mm	2,00%	3,34%	240 mm	2.002,00 €

weitere Typen mit anderer Gefällegebung auf Anfrage lieferbar !

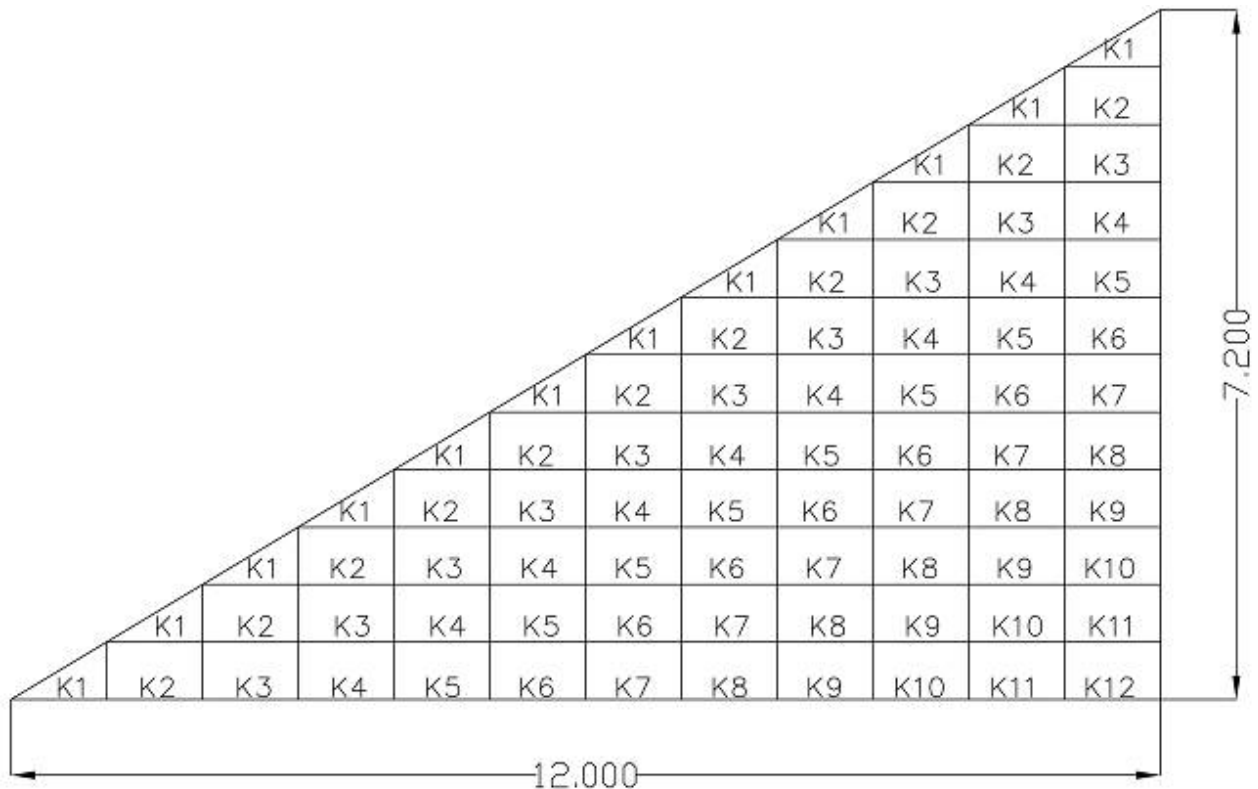

## Preisliste

Für den Großhandel

### KDPUR® Lichtkuppeldachreiter

Dachreiter für das Abführen von Wasser um die Lichtkuppeln  
 Auf dem Flach- und Gefälledach.  
 Das Material ist amtlich güteüberwacht nach DIN EN 13165.  
 Anwendungstyp DAA ds  $\geq$  150 kPa. Brandklasse E nach EN 13501-1  
 Hauptanwendungsgebiet: Flachdach oder Gefälledach

#### Serie 50

Artikelnummer	Länge mm	Breite mm	Längsgefälle	Quergefälle	Höhe mm	Listenpreis €/Stück
3060501000	1000	200	8,0%	20,00%	45-5	42,00 €
3060501200	1200	200	6,5%	20,00%	45-5	45,00 €
3060501400	1400	333	16,0%	12,00%	45-5	48,00 €
3060501500	1500	333	15,5%	12,00%	45-5	51,00 €
3060501800	1800	500	4,5%	8,00%	45-5	64,00 €
3060502000	2000	500	4,0%	8,00%	45-5	67,00 €
3060502400	2400	500	3,5%	8,00%	45-5	76,00 €

#### Serie 100

Artikelnummer	Länge mm	Breite mm	Längsgefälle	Quergefälle	Höhe mm	Listenpreis €/Stück
3061001000	1000	200	18,0%	45,00%	95-5	48,00 €
3060101200	1200	200	15,0%	45,00%	95-5	51,00 €
3060101400	1400	333	6,0%	27,00%	95-5	64,00 €
3060101500	1500	333	12,0%	27,00%	95-5	67,00 €
3060101800	1800	500	10,0%	18,00%	95-5	92,00 €
3060102000	2000	500	9,0%	18,00%	95-5	99,00 €
3060502400	2400	500	7,5%	18,00%	95-5	118,00 €

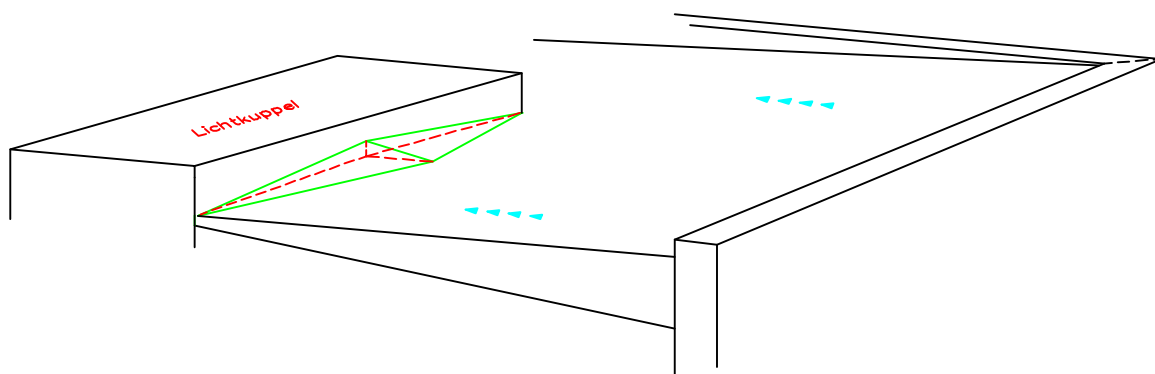

## Preisliste für den Großhandel

### KDPOR® Gefälledach EPS 032 DAA dh 150 kPa

Gefälledach aus Polystyrol Hartschaumdämmplatten unkaschiert  
nach DIN EN 13163  
Brandklasse E nach EN 13501-1. Wärmeleitfähigkeitsgruppe 032  
Hauptanwendungsgebiete: Flachdachdämmung

Artikel- nummer	Dicke im Mittel	Preis >100 m <sup>3</sup> € cbm	Preis >40 m <sup>3</sup> € cbm	Preis >20 m <sup>3</sup> € cbm	Preis <10 m <sup>3</sup> € cbm
<b>35520G</b>	< 40 mm	195,50 €	199,00 €	202,50 €	206,00 €
<b>35520G</b>	> 40 mm	190,50 €	194,00 €	197,50 €	201,00 €
<b>35520G</b>	> 100 mm	169,00 €	172,50 €	176,00 €	179,50 €
<b>Grunddämmung</b>	alle Dicken	auf Anfrage	auf Anfrage	auf Anfrage	auf Anfrage

Standardformat 1200 x 1000 oder 500 mm. Andere Formate auf Wunsch lieferbar.  
Standardgefälle 2,0 % und 3,0 % nach Flachdachrichtlinie.  
Jedes andere Gefälle auf Wunsch ebenfalls produzierbar.

### KDPOR® Gefälledach EPS 032 DAA dm 100 kPa

Gefälledach aus Polystyrol Hartschaumdämmplatten unkaschiert.  
nach DIN EN 13163  
Brandklasse E nach EN 13501-1. Wärmeleitfähigkeitsgruppe 032  
Hauptanwendungsgebiete: Flachdachdämmung

Artikel- nummer	Dicke im Mittel	Preis >100 m <sup>3</sup> cbm	Preis >40 m <sup>3</sup> € cbm	Preis >20 m <sup>3</sup> € cbm	Preis <10 m <sup>3</sup> € cbm
<b>xxx20G</b>	< 40 mm	auf Anfrage	auf Anfrage	auf Anfrage	auf Anfrage
<b>xxx20G</b>	> 40 mm	auf Anfrage	auf Anfrage	auf Anfrage	auf Anfrage
<b>xxx20G</b>	> 100 mm	auf Anfrage	auf Anfrage	auf Anfrage	auf Anfrage
<b>Grunddämmung</b>	alle Dicken	auf Anfrage	auf Anfrage	auf Anfrage	auf Anfrage

#### Platzhalter für Artikel-Nummer 032 : 350

Standardformat 1200 x 1000 oder 500 mm. Andere Formate auf Wunsch lieferbar.  
Standardgefälle 2,0 % und 3,0 % nach Flachdachrichtlinie.  
Jedes andere Gefälle auf Wunsch ebenfalls produzierbar.

Natürlich können wir Ihnen auch sämtliche anderen Zuschnitte wie  
Dachreiter, Keile, Sickenfüller etc. anbieten.  
**Zur Vermeidung von Wärmebrücken auch mit Nut + loser Feder,  
systembedingt ab 60 mm Plattendicke lieferbar.  
Im Gegensatz zum Stufenfalz entsteht bei Nut+Feder kein Deckverlust.  
Deckverlust bei Stufenfalz ca. 3,6 %**



## Preisliste

für den Großhandel

### KDPOR® Gefälledach EPS 035 DAA ds 200 kPa

Gefälledach aus Polystyrol Hartschaumdämmplatten unkaschiert  
nach DIN EN 13163  
Brandklasse E nach EN 13501-1. Wärmeleitfähigkeitsgruppe 035  
Hauptanwendungsgebiete: Flachdachdämmung

Artikel- nummer	Dicke im Mittel	Preis >100 m <sup>3</sup> € cbm	Preis >40 m <sup>3</sup> € cbm	Preis >20 m <sup>3</sup> € cbm	Preis <10 m <sup>3</sup> € cbm
<b>35430G</b>	< 40 mm	175,00 €	178,50 €	182,00 €	185,50 €
<b>35430G</b>	> 40 mm	170,00 €	173,50 €	177,00 €	180,50 €
<b>35430G</b>	> 100 mm	150,00 €	153,50 €	157,00 €	160,50 €
<b>Grunddämmung</b>	alle Dicken	auf Anfrage	auf Anfrage	auf Anfrage	auf Anfrage

Standardformat 1200 x 1000 oder 500 mm. Andere Formate auf Wunsch lieferbar.  
Standardgefälle 2,0 % und 3,0 % nach Flachdachrichtlinie.  
Jedes andere Gefälle auf Wunsch ebenfalls produzierbar.

### KDPOR® Gefälledach EPS 035 DAA dh 150 kPa

Gefälledach aus Polystyrol Hartschaumdämmplatten unkaschiert  
nach DIN EN 13163  
Brandklasse E nach EN 13501-1. Wärmeleitfähigkeitsgruppe 035  
Hauptanwendungsgebiete: Flachdachdämmung

Artikel- nummer	Dicke im Mittel	Preis >100 m <sup>3</sup> € cbm	Preis >40 m <sup>3</sup> € cbm	Preis >20 m <sup>3</sup> € cbm	Preis <20 m <sup>3</sup> € cbm
<b>34930G</b>	< 40 mm	147,00 €	160,50 €	164,00 €	167,50 €
<b>34930G</b>	> 40 mm	142,00 €	145,50 €	149,00 €	152,50 €
<b>34930G</b>	> 100 mm	123,00 €	126,50 €	130,00 €	133,50 €
<b>Grunddämmung</b>	alle Dicken	auf Anfrage	auf Anfrage	auf Anfrage	auf Anfrage

Standardformat 1200 x 1000 oder 500 mm. Andere Formate auf Wunsch lieferbar.  
Standardgefälle 2,0 % und 3,0 % nach Flachdachrichtlinie.  
Jedes andere Gefälle auf Wunsch ebenfalls produzierbar.

Natürlich können wir Ihnen auch sämtliche anderen Zuschnitte wie  
Dachreiter, Keile, Sickenfüller etc. anbieten.

Zur Vermeidung von Wärmebrücken jetzt auch mit Nut+Feder, systembedingt  
ab 60 mm Plattendicke lieferbar.  
Im Gegensatz zum Stufenfalz entsteht bei Nut+Feder kein Deckverlust.  
Deckverlust bei Stufenfalz ca. 3,6 %

## Preisliste für den Großhandel

### KDPOR® Gefälledach EPS 035 DAA dm 100 kPa

Gefälledach aus Polystyrol Hartschaumdämmplatten unkaschiert  
nach DIN EN 13163  
Brandklasse E nach EN 13501-1. Wärmeleitfähigkeitsgruppe 035  
Hauptanwendungsgebiete: Flachdachdämmung

Artikel- nummer	Dicke im Mittel	Preis >100 m <sup>3</sup> € cbm	Preis >40 m <sup>3</sup> € cbm	Preis >20 m <sup>3</sup> € cbm	Preis <10 m <sup>3</sup> € cbm
<b>35230G</b>	> 40 mm	132,00 €	135,50 €	139,00 €	142,50 €
<b>35230G</b>	> 40 mm	127,00 €	130,50 €	134,00 €	137,50 €
<b>35230G</b>	> 100 mm	112,00 €	115,50 €	119,00 €	122,50 €
<b>Grunddämmung</b>	alle Dicken	auf Anfrage	auf Anfrage	auf Anfrage	auf Anfrage

Standardformat 1200 x 1000 oder 500 mm. Andere Formate auf Wunsch lieferbar.  
Standardgefälle 2,0 % und 3,0 % nach Flachdachrichtlinie.  
Jedes andere Gefälle auf Wunsch ebenfalls produzierbar.

### KDPOR® Gefälledach EPS 040 DAA dm 100 kPa

Gefälledach aus Polystyrol Hartschaumdämmplatten unkaschiert  
nach DIN EN 13163  
Brandklasse E nach EN 13501-1. Wärmeleitfähigkeitsgruppe 040  
Hauptanwendungsgebiete: Flachdachdämmung

Artikel- nummer	Dicke im Mittel	Preis >100 m <sup>3</sup> € cbm	Preis >40 m <sup>3</sup> € cbm	Preis >20 m <sup>3</sup> € cbm	Preis <20 m <sup>3</sup> € cbm
<b>35120G</b>	< 40 mm	118,50 €	122,00 €	125,50 €	129,00 €
<b>35120G</b>	> 40 mm	113,50 €	117,00 €	120,50 €	124,00 €
<b>35120G</b>	> 100 mm	98,50 €	102,00 €	105,50 €	109,00 €
<b>Grunddämmung</b>	alle Dicken	auf Anfrage	auf Anfrage	auf Anfrage	auf Anfrage

Standardformat 1200 x 1000 oder 500 mm. Andere Formate auf Wunsch lieferbar.  
Standardgefälle 2,0 % und 3,0 % nach Flachdachrichtlinie.  
Jedes andere Gefälle auf Wunsch ebenfalls produzierbar.

Natürlich können wir Ihnen auch sämtliche anderen Zuschnitte wie  
Dachreiter, Keile, Sickenfüller etc. anbieten.

Zur Vermeidung von Wärmebrücken jetzt auch mit Nut+Feder, systembedingt  
ab 60 mm Plattendicke lieferbar.  
Im Gegensatz zum Stufenfalz entsteht bei Nut+Feder kein Deckverlust.  
Deckverlust bei Stufenfalz ca. 3,6 %

## Preisliste

für den Großhandel

### KDPOR® Dachreiter

Dachreiter aus EPS 040 DAA dm für die punktgenaue Wasserführung auf dem Flach- oder Gefälledach nach DIN EN 13163  
 Brandklasse E nach EN 13501-1  
 Hauptanwendungsgebiete: Flachdach oder Gefälledach

### Type D Längs- 2,0% zu 5% Quergefälle

Artikelnummer	Länge mm	Breite mm	Längsgefälle	Quergefälle	Dicke mm	PREIS € 1/4 Stück
342D1	1200 mm	500 mm	2,00%	5%	25 mm	10,00 €
342D2	2400 mm	1000 mm	2,00%	5%	50 mm	25,00 €
342D3	3600 mm	1500 mm	2,00%	5%	75 mm	55,00 €
342D4	4800 mm	2000 mm	2,00%	5%	100 mm	95,00 €
342D5	6000 mm	2500 mm	2,00%	5%	125 mm	153,00 €
342D6	7200 mm	3000 mm	2,00%	5%	150 mm	227,00 €
342D7	8400 mm	3500 mm	2,00%	5%	175 mm	323,00 €
342D8	9600 mm	4000 mm	2,00%	5%	200 mm	438,00 €
342D9	10800 mm	4500 mm	2,00%	5%	225 mm	518,00 €
342D10	12000 mm	5000 mm	2,00%	5%	250 mm	747,00 €
342D11	13200 mm	5500 mm	2,00%	5%	275 mm	945,00 €
342D12	14400 mm	6000 mm	2,00%	5%	300 mm	1.130,00 €

weitere Typen mit anderer Gefällegebung auf Anfrage lieferbar!  
 auch in anderen Materialgütern und Druckfestigkeiten lieferbar!

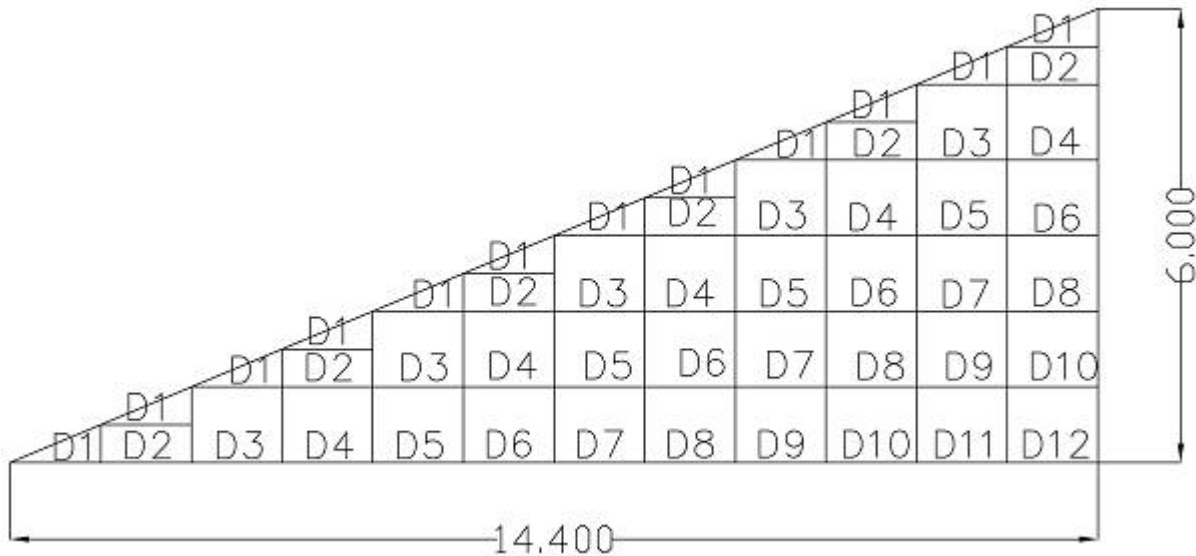

## Preisliste

für den Großhandel

### KDPOR® Dachreiter

Dachreiter aus EPS 040 DAA dm für die punktgenaue Wasserführung auf dem Flach- oder Gefälledach nach DIN EN 13163  
 Brandklasse E nach EN 13501-1  
 Hauptanwendungsgebiete: Flachdach oder Gefälledach

### Type E Längs- 2,0% zu 7,5% Quergefälle

Artikelnummer	Länge mm	Breite mm	Längsgefälle	Quergefälle	Dicke mm	PREIS € 1/4 Stück
342E1	1200 mm	333 mm	2,00%	7,50%	25 mm	9,00 €
342E2	2400 mm	666 mm	2,00%	7,50%	50 mm	22,00 €
342E3	3600 mm	1000 mm	2,00%	7,50%	75 mm	42,00 €
342E4	4800 mm	1333 mm	2,00%	7,50%	100 mm	75,00 €
342E5	6000 mm	1666 mm	2,00%	7,50%	125 mm	117,00 €
342E6	7200 mm	2000 mm	2,00%	7,50%	150 mm	170,00 €
342E7	8400 mm	2333 mm	2,00%	7,50%	175 mm	241,00 €
342E8	9600 mm	2666 mm	2,00%	7,50%	200 mm	324,00 €
342E9	10800 mm	3000 mm	2,00%	7,50%	225 mm	424,00 €
342E10	12000 mm	3333 mm	2,00%	7,50%	250 mm	546,00 €
342E11	13200 mm	3666 mm	2,00%	7,50%	275 mm	684,00 €
342E12	14400 mm	4000 mm	2,00%	7,50%	300 mm	844,00 €

weitere Typen mit anderer Gefällegebung auf Anfrage lieferbar!  
 auch in anderen Materialgütern und Druckfestigkeiten lieferbar!

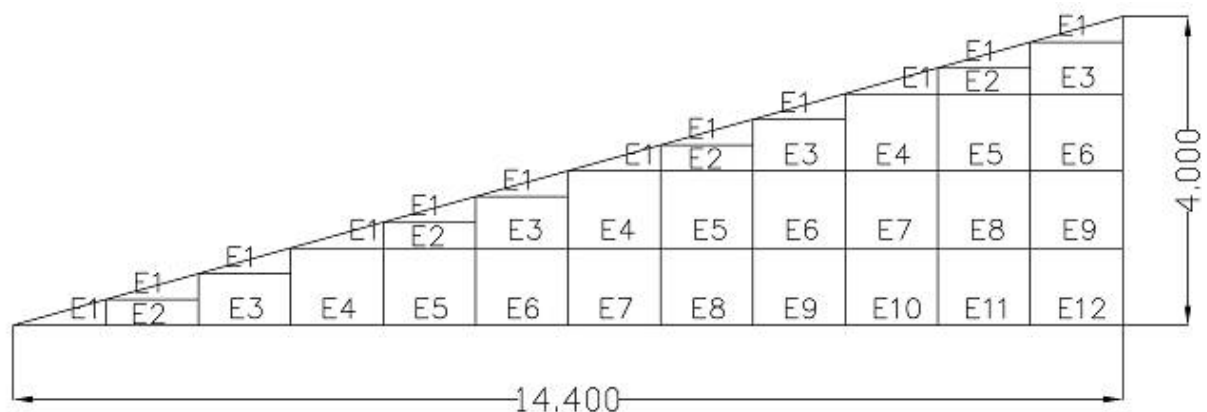

## Preisliste für den Großhandel

### KDPOR® Dachreiter

Dachreiter aus EPS 040 DAA dm für die punktgenaue Wasserführung auf dem Flach- oder Gefälledach nach DIN EN 13163  
Brandklasse E nach EN 13501-1  
Hauptanwendungsgebiete: Flachdach oder Gefälledach

### Type F Längs- 2,0% zu 12,5% Quergefälle

Artikelnummer	Länge mm	Breite mm	Längsgefälle	Quergefälle	Dicke mm	PREIS € 1/4 Stück
342F1	1200 mm	200 mm	2,00%	12,5%	25 mm	8,00 €
342F2	2400 mm	400 mm	2,00%	12,5%	50 mm	19,00 €
342F3	3600 mm	600 mm	2,00%	12,5%	75 mm	34,00 €
342F4	4800 mm	800 mm	2,00%	12,5%	100 mm	55,00 €
342F5	6000 mm	1000 mm	2,00%	12,5%	125 mm	84,00 €
342F6	7200 mm	1200 mm	2,00%	12,5%	150 mm	125,00 €
342F7	8400 mm	1400 mm	2,00%	12,5%	175 mm	173,00 €
342F8	9600 mm	1600 mm	2,00%	12,5%	200 mm	230,00 €
342F9	10800 mm	1800 mm	2,00%	12,5%	225 mm	297,00 €
342F10	12000 mm	2000 mm	2,00%	12,5%	250 mm	377,00 €
342F11	13200 mm	2200 mm	2,00%	12,5%	275 mm	473,00 €
342F12	14400 mm	2400 mm	2,00%	12,5%	300 mm	581,00 €

weitere Typen mit anderer Gefällegebung auf Anfrage lieferbar!  
auch in anderen Materialgütern und Druckfestigkeiten lieferbar!

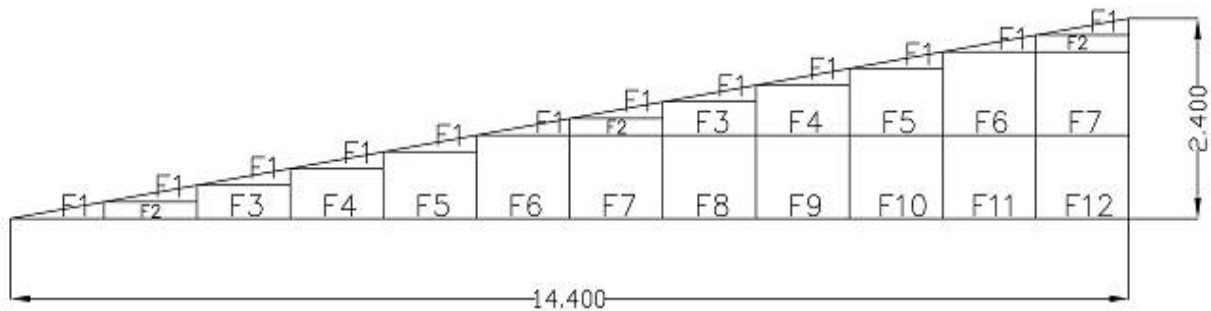



### Preisliste für den Großhandel

#### KDPOR® Dachreiter für K2 Dach

Dachreiter aus EPS 040 DAA dm für die punktgenaue Wasserführung auf dem Flach- oder Gefälledach nach DIN EN 13163  
Brandklasse E nach EN 13501-1  
Hauptanwendungsgebiete: Flachdach oder Gefälledach

#### Type K Längs- 2 % zu 3,34 % Quergefäll.h. in der Kehle 1,03 % Gefälle

Artikelnummer	Länge mm	Breite mm	Längsgefälle	Quergefälle	Dicke mm	PREIS € 1/4 Stück
342K1	1000 mm	600 mm	2,00%	3,34%	20 mm	10,00 €
342K2	2000 mm	1200 mm	2,00%	3,34%	40 mm	23,00 €
342K3	3000 mm	1800 mm	2,00%	3,34%	60 mm	72,00 €
342K4	4000 mm	2400 mm	2,00%	3,34%	80 mm	130,00 €
342K5	5000 mm	3000 mm	2,00%	3,34%	100 mm	209,00 €
342K6	6000 mm	3600 mm	2,00%	3,34%	120 mm	313,00 €
342K7	7000 mm	4200 mm	2,00%	3,34%	140 mm	444,00 €
342K8	8000 mm	4800 mm	2,00%	3,34%	160 mm	607,00 €
342K9	9000 mm	5400 mm	2,00%	3,34%	180 mm	803,00 €
342K10	10000 mm	6000 mm	2,00%	3,34%	200 mm	1.035,00 €
342K11	11000 mm	6600 mm	2,00%	3,34%	220 mm	1.307,00 €
342K12	12000 mm	7200 mm	2,00%	3,34%	240 mm	1.621,00 €

weitere Typen mit anderer Gefällegebung auf Anfrage lieferbar!  
auch in anderen Materialgütern und Druckfestigkeiten lieferbar!

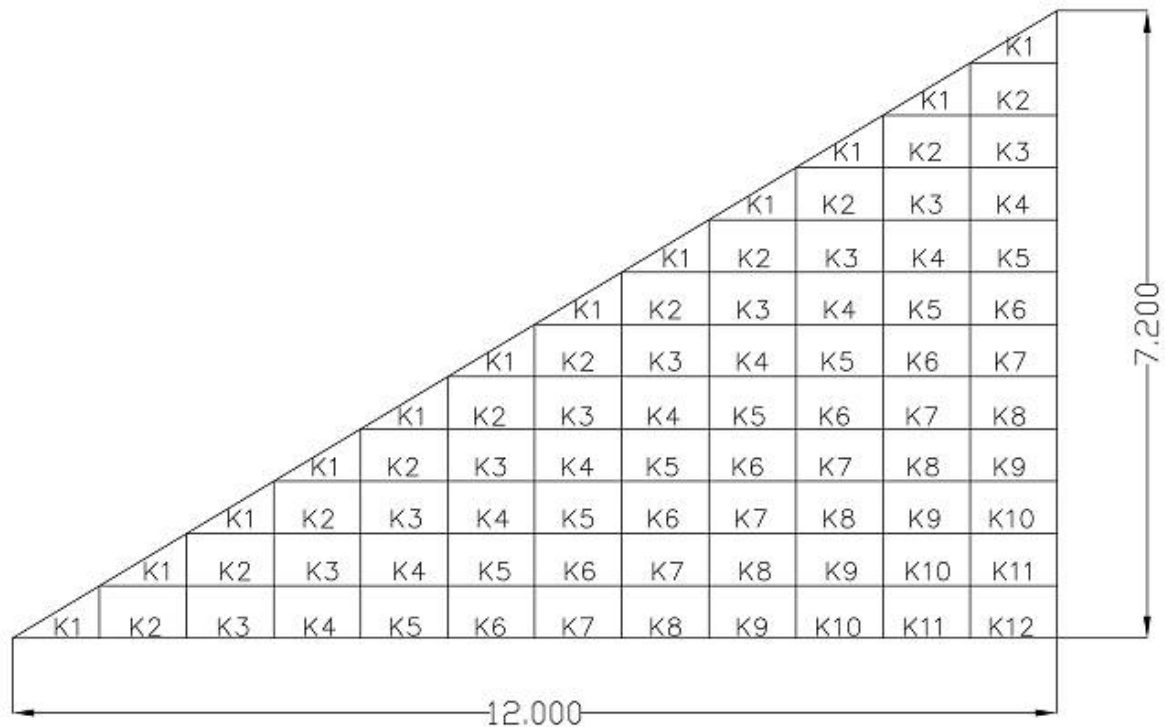

## Preisliste

Für den Großhandel

### KDPOR® Lichtkuppeldachreiter

Dachreiter für das Abführen von Wasser um die Lichtkuppeln  
Auf dem Flach- und Gefälledach.

Das Material ist amtlich güteüberwacht nach DIN EN 13163.

Anwendungstyp DAA dm und dh  $\geq$  100-200 kPa. Brandklasse E nach EN 13501-1.

Hauptanwendungsgebiet: Flachdach oder Gefälledach

### KDPOR® Serie 50

Artikelnummer	Länge mm	Breite mm	Längsgefälle	Quergefälle	Höhe mm	Listenpreis €/Stück
3560501000	1000	200	8,0%	20,00%	45-5	11,50 €
3560501200	1200	200	6,5%	20,00%	45-5	12,00 €
3560501400	1400	333	16,0%	12,00%	45-5	13,50 €
3560501500	1500	333	15,5%	12,00%	45-5	14,00 €
3560501800	1800	500	4,5%	8,00%	45-5	16,50 €
3560502000	2000	500	4,0%	8,00%	45-5	17,50 €
3560502400	2400	500	3,5%	8,00%	45-5	19,00 €

### KDPOR® Serie 100

Artikelnummer	Länge mm	Breite mm	Längsgefälle	Quergefälle	Höhe mm	Listenpreis €/Stück
3561001000	1000	200	18,0%	45,00%	95-5	13,00 €
3560101200	1200	200	15,0%	45,00%	95-5	14,00 €
3560101400	1400	333	6,0%	27,00%	95-5	16,50 €
3560101500	1500	333	12,0%	27,00%	95-5	17,50 €
3560101800	1800	500	10,0%	18,00%	95-5	23,00 €
3560102000	2000	500	9,0%	18,00%	95-5	24,50 €
3560502400	2400	500	7,5%	18,00%	95-5	28,50 €

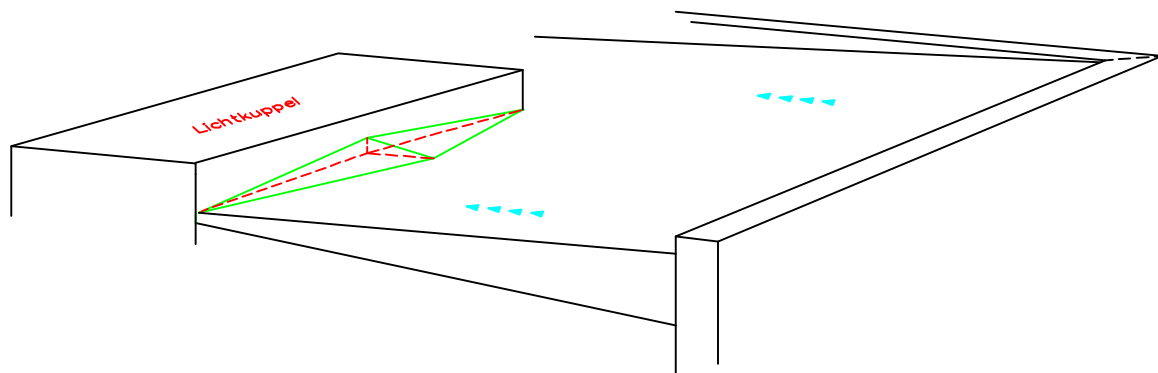

### Preisliste für den Großhandel

#### KDPOR® Gefälle Lagerprogramm

vorkonfektioniertes und nummeriertes Gefälleprogramm aus KDPOR® 035 DAA dh 150 kPa, unkaschiert mit 2 % Gefälle im „Baukastensystem“.

Bestehend aus jeweils 6 Gefälle-, Grat- und Kehlplatten.

Mit Flachplatten (40, 60, 80, 100 mm) kombinierbar.

Für genutzte und nicht genutzte Dächer (Terrassen) einsetzbar.

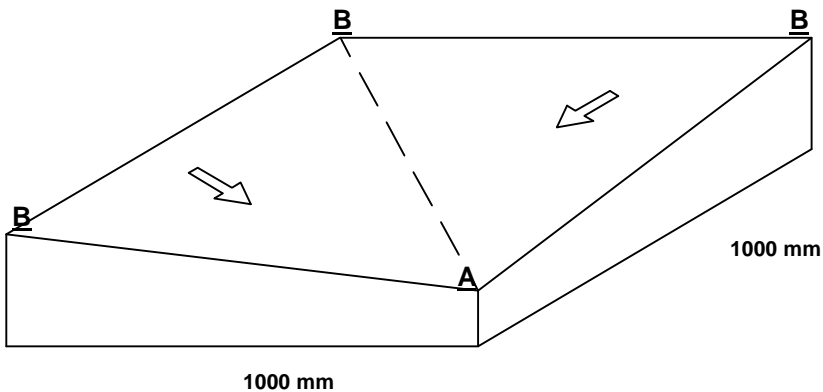

**Kehlplatte**  
1 Tiefpunkt (A)  
3 Hochpunkte (B)

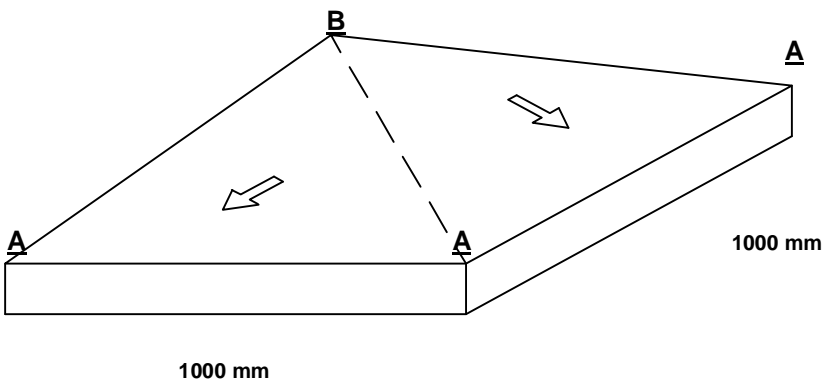

**Gratplatte**  
3 Tiefpunkte (A)  
1 Hochpunkt (B)

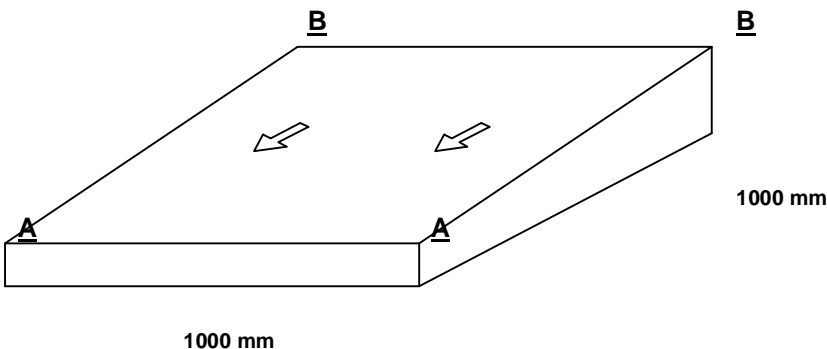

**Gefälleplatte**  
2 Tiefpunkte (A)  
2 Hochpunkte (B)

**Faxbestellung an 05204 9145-70**

**Absender:**

KDPOR® Format: 1000 x 1000 mm ; 2 % Gefälle

Lager-Gefälleprogramm 035 DAA dh 150 kPa

---



---



---



---

Plattenposition Gefälleplatten	Anfangsdicke in mm	Enddicke in mm	Bestellmenge Stück
1	20	40	
2	40	60	
3	60	80	
4	80	100	
5	100	120	
6	120	140	
Plattenposition Kehlplatten	Anfangsdicke in mm	Enddicke in mm	Bestellmenge Stück
1KE	20	40	
2KE	40	60	
3KE	60	80	
4KE	80	100	
5KE	100	120	
6KE	120	140	
Plattenposition Gratplatten	Anfangsdicke in mm	Enddicke in mm	Bestellmenge Stück
1GR	20	40	
2GR	40	60	
3GR	60	80	
4GR	80	100	
5GR	100	120	
6GR	120	140	

## Preisliste

Für den Großhandel

### VT-Falte

Vorgefertigter Trapezförmiger **Faltwerkträger**  
aus Spannbeton

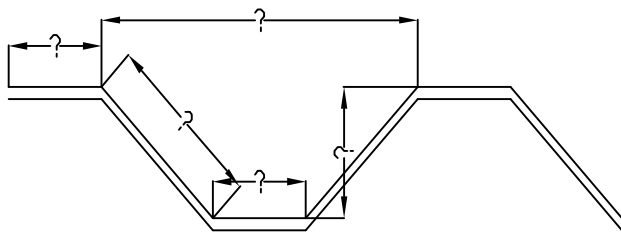

**Weitere Infos:**  
**Material ?**  
**Stärke ? d= mm**  
**Winkel ?**

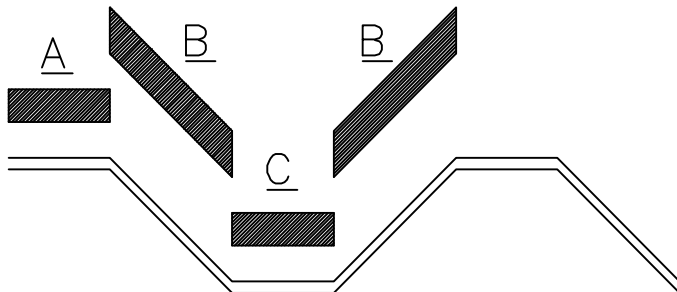

Die Platten A und C sind paßgenau zugeschnitten. Platte B hat zwei Gehrungsschnitte und ist ca. 10-20 mm länger als die Schräge der VT-Falte, damit am Bau vorhandene Maßtoleranzen ausgeglichen werden können. Lediglich beide Gehrungen und die überstehenden Spitzen müssten an der Baustelle angepaßt werden.

Da teilweise in den Böden der VT-Falten ein Gefällebeton eingebracht ist, sollte vor der Bestellung ein gemeinsamer Ortstermin mit uns stattfinden, damit die Abmessungen geprüft werden können.

Selbstverständlich kann anstelle der Platte C ein nachträgliches Gefälle zur Entwässerung der VT-Falte erstellt werden.

Falls Sie Fragen, sprechen Sie uns bitte an !



## Preisliste

für den Großhandel

### HP-Schale

Hyperbolische Paraboloidschale aus Spannbeton

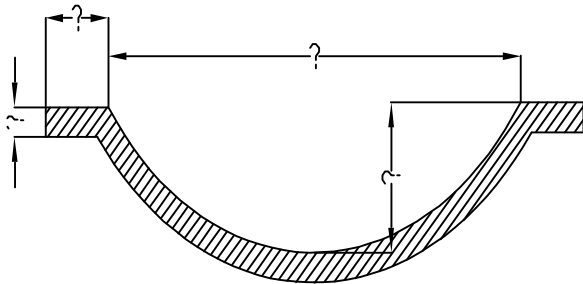

Weitere Infos:

Material ?  
Stärke ? d= mm

### Vorgefertigte Dämmelemente aus

KDPOR/KDPUR bestehend aus  
zweimal Teil A und mindestens  
zweimal Teil B in gewünschter Stärke  
Anpassung mit Schüttung vor Ort

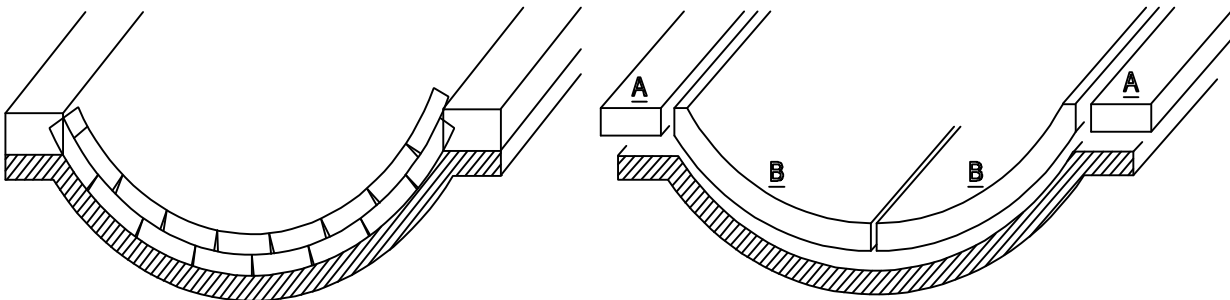

Doppellagige Verlegung mit ca.  
Alle 100 mm segmentierter  
KDPOR-Klappdämmbahn:  
V 100 R  
V 13  
PYE G 200 S4

## Preisliste für den Großhandel

### KDPOR® Wellprofil-Dämmelement

KDPOR® Dämmelement EPS 040 nach DIN EN 13163 für ein Wellprofil Welle 5 und Welle 8, welches sich in verschiedenen Güteklassen wie Wärmeleitzahl und Druckspannungen fertigen lässt. Wir produzieren diese Elemente an zwei Seiten mit Nuten und liefern eine lose Feder mit, damit eventuelle kleine Unebenheiten besser ausgeglichen werden können. Diese Elemente sind aber einer Gesamtdicke  $\geq 100$  mm erhältlich.

Welle 5

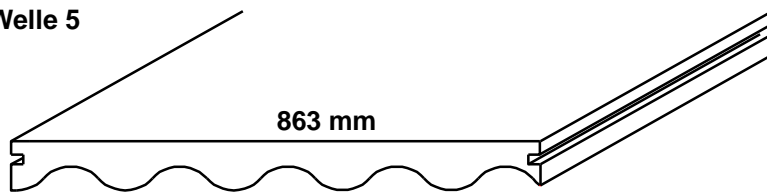

Welle 8

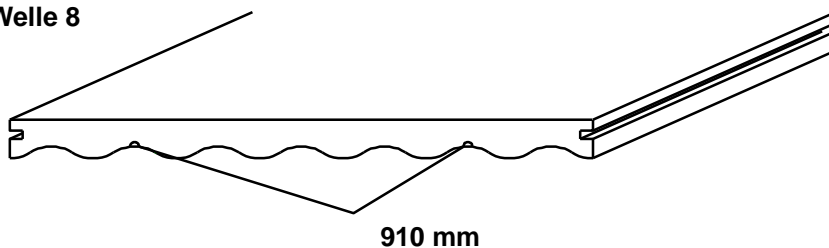

zzgl. loser Feder im Format 38 x 20 mm

Wenn die bauseitige Befestigung bleibt (rausstehende Schraubenköpfe), kann das Profil an bestimmten Stellen stärker ausgespart (Schlitzung) werden. **Zusätzliche Aussparungen bitte bei der Bestellung angeben.**

Artikel-Nr.	Dicke mm	Menge	Preis qm	Zuschlag lose Feder/qm	Zuschlag Schlitzung/qm
3831000405 und 3831000408	100	bis 100 qm	25,00 €	1,90 €	3,00 €
		bis 500 qm	23,00 €	1,90 €	3,00 €
		ab 500 qm	21,00 €	1,90 €	3,00 €

Stärken > 100 mm selbstverständlich möglich. Preise erfragen Sie bitte bei unserem Verkauf.

## Preisliste

für den Großhandel

### Holzfasern Gefälledach WL 042

**FCKW-freie Holzfasern im Trockenverfahren hergestellt**  
 mit Paraffin und PMDI Verleimung. Amtl. güteüberwacht nach DIN EN 13171  
 Wärmeleitfähigkeitsgruppe 039(CH,EU) 042(D)  
 Allg. bauaufsichtliche Zul. Z-23.15-1417(D) ACERMIN No 10/113/645/1(F)  
 Euroklasse E nach DIN EN 13501-1 Anwendungstyp DAA dh >= 100 kPa  
 Hauptanwendungsgebiete: Flachdachdämmung, Neubau, Sanierung.

Artikel	Länge	Breite	Menge	Preis
Nummer	mm	mm	cbm	cbm
41001100	1200	1000	< 5 cbm	470,00 €
41001100	1200	1000	> 5 cbm	450,00 €
41001100	1200	1000	> 10 cbm	430,00 €
41001100	1200	1000	> 20 cbm	420,00 €
41001100	1200	1000	> 40 cbm	414,00 €
41001100	1200	1000	> 60 cbm	410,00 €
41001100	1200	1000	Objekte	auf Anfrage

### Holzfasern Grundplatten WL 042

**FCKW-freie Holzfasern im Trockenverfahren hergestellt**  
 mit Paraffin und PMDI Verleimung. Amtl. güteüberwacht nach DIN EN 13171  
 Wärmeleitfähigkeitsgruppe 039(CH,EU) 042(D)  
 Allg. bauaufsichtliche Zul. Z-23.15-1417(D) ACERMIN No 10/113/645/1(F)  
 Euroklasse E nach DIN EN 13501-1 Anwendungstyp DAA dh >= 100 kPa  
 Hauptanwendungsgebiete: Flachdachdämmung, Neubau, Sanierung.

Artikel	Länge	Breite	Dicke	Preis
Nummer	mm	mm	mm	cbm
41501040	1200	1000	40	360,00 €
41001100	1200	1000	60	340,00 €
41001100	1200	1000	80	320,00 €
41001100	1200	1000	100	310,00 €
41001100	1200	1000	120	304,00 €
41001100	1200	1000	140	300,00 €
41001100	1200	1000	160	auf Anfrage

Auch 2400 x 1200 mm möglich. Bei entsprechender Menge auch Ihr Wunschmaß.

Zur Vermeidung von Wärmebrücken auch mit Nut+Feder, systembedingt  
 ab 60 mm Plattendicke, lieferbar. Preis EUR 2,50 m<sup>2</sup> netto pauschal  
 Im Gegensatz zum Stufenfalz entsteht bei Nut+Feder kein Deckverlust.  
 Deckverlust bei Stufenfalz ca. 3,6 %

## Preisliste für den Großhandel

### Holzfaser Dachreiter WLG 042

**FCKW-freie Holzfasern im Trockenverfahren hergestellt**  
mit Paraffin und PMDI Verleimung. Amtl. güteüberwacht nach DIN EN 13171  
Wärmeleitfähigkeitsgruppe 039(CH,EU) 042(D)  
Allg. bauaufsichtliche Zul. Z-23.15-1417(D) ACERMIN No 10/113/645/1(F)  
Euroklasse E nach DIN EN 13501-1 Anwendungstyp DAA dh  $\geq$  100 kPa  
Hauptanwendungsgebiete: Flachdachdämmung, Neubau, Sanierung.

### Type D Längs- 2,0% zu 5% Quergefälle

Artikelnummer	Länge mm	Breite mm	Längsgefälle	Quergefälle	Höhe mm	Preis €/ ¼ Stück
412D1	1200	500	2,0%	5,00%	25	15,00 €
412D2	2400	1000	2,0%	5,00%	50	47,00 €
412D3	3600	1500	2,0%	5,00%	75	106,00 €
412D4	4800	2000	2,0%	5,00%	100	193,00 €
412D5	6000	2500	2,0%	5,00%	125	319,00 €
412D6	7200	3000	2,0%	5,00%	150	485,00 €
412D7	8400	3500	2,0%	5,00%	175	700,00 €
412D8*	9600	4000	2,0%	5,00%	200	968,00 €
412D9*	10800	4500	2,0%	5,00%	225	1.297,00 €
412D10*	12000	5000	2,0%	5,00%	250	1.689,00 €
412D11*	13200	5500	2,0%	5,00%	275	2.154,00 €
412D12*	14400	6000	2,0%	5,00%	300	2.694,00 €

\* Diese Typen sind 2-lagig (ab D8)  
weitere Typen auf Anfrage lieferbar !

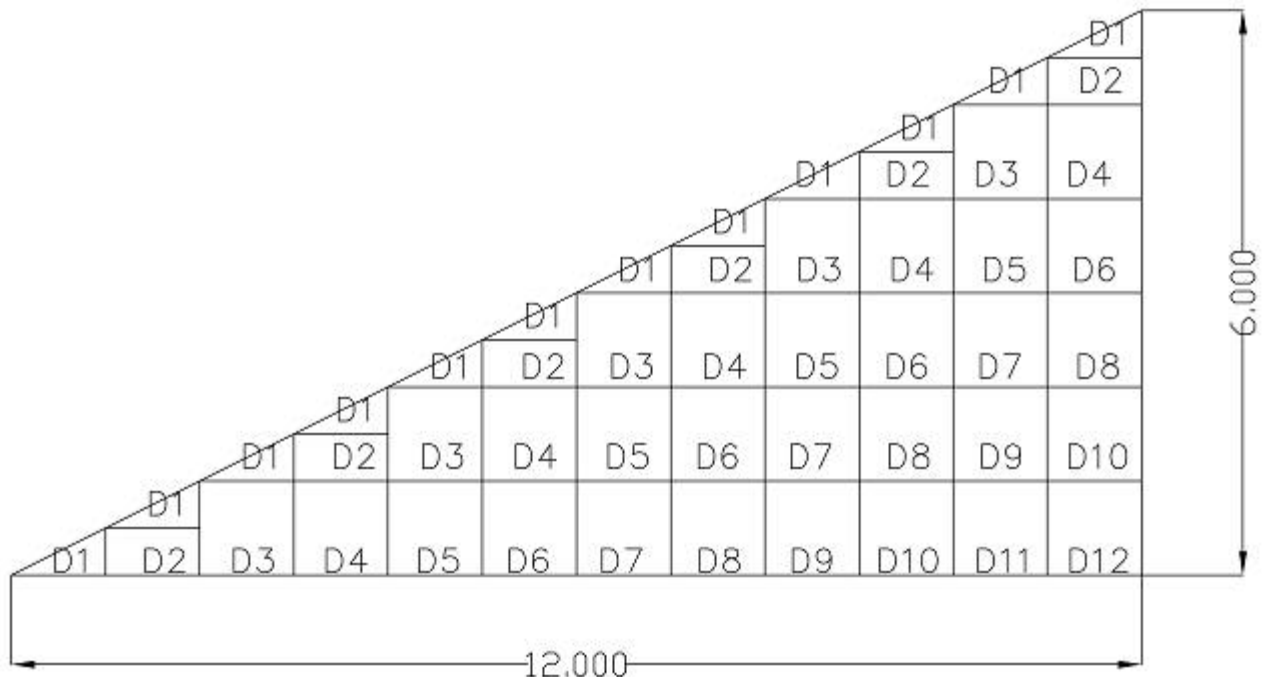

## Preisliste

für den Großhandel

### Holzfaser Dachreiter WLG 042

**FCKW-freie Holzfasern im Trockenverfahren hergestellt**  
 mit Paraffin und PMDI Verleimung. Amtl. güteüberwacht nach DIN EN 13171  
 Wärmeleitfähigkeitsgruppe 039(CH,EU) 042(D)  
 Allg. bauaufsichtliche Zul. Z-23.15-1417(D) ACERMIN No 10/113/645/1(F)  
 Euroklasse E nach DIN EN 13501-1 Anwendungstyp DAA dh  $\geq$  100 kPa  
 Hauptanwendungsgebiete: Flachdachdämmung, Neubau, Sanierung.

### Type E Längs- 2,0% zu 7,5% Quergefälle

Artikelnummer	Länge mm	Breite mm	Längsgefälle	Quer-gefälle	Höhe mm	Preis €/ ¼ Stück
412E1	1200	333	2,0%	7,50%	25	13,00 €
412E2	2400	666	2,0%	7,50%	50	38,00 €
412E3	3600	1000	2,0%	7,50%	75	81,00 €
412E4	4800	1333	2,0%	7,50%	100	149,00 €
412E5	6000	1666	2,0%	7,50%	125	241,00 €
412E6	7200	2000	2,0%	7,50%	150	363,00 €
412E7	8400	2333	2,0%	7,50%	175	521,00 €
412E8*	9600	2666	2,0%	7,50%	200	714,00 €
412E9*	10800	3000	2,0%	7,50%	225	949,00 €
412E10*	12000	3333	2,0%	7,50%	250	1.232,00 €
412E11*	13200	3666	2,0%	7,50%	275	1.562,00 €
412E12*	14400	4000	2,0%	7,50%	300	1.945,00 €

\* Diese Typen sind 2-lagig (ab E8)  
**weitere Typen auf Anfrage lieferbar !**

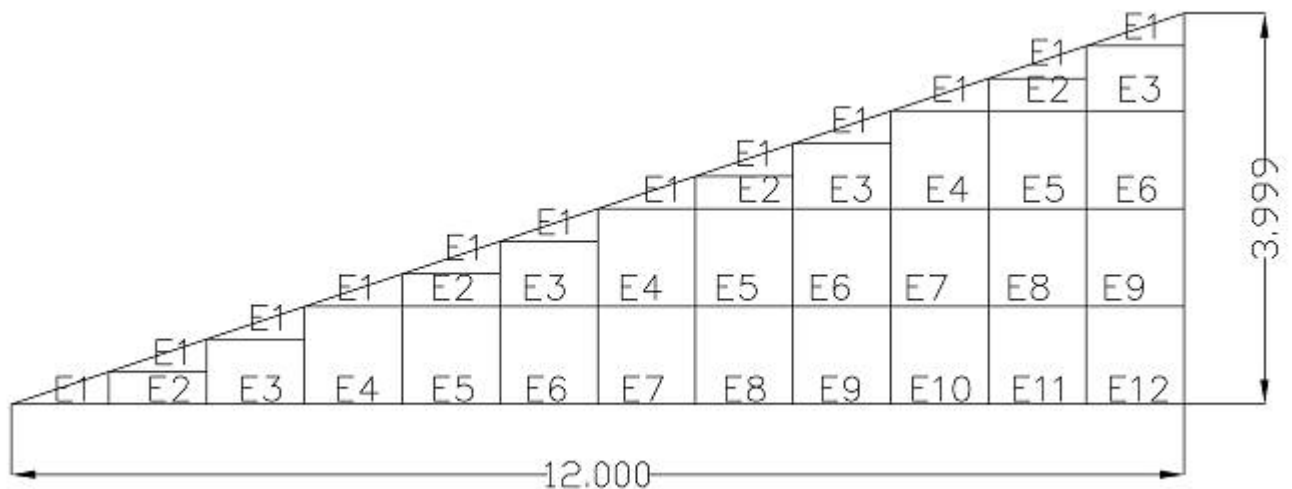



### Preisliste für den Großhandel

#### Holzfasern Dachreiter WLG 042

**FCKW-freie Holzfasern im Trockenverfahren hergestellt**  
mit Paraffin und PMDI Verleimung. Amtl. güteüberwacht nach DIN EN 13171  
Wärmeleitfähigkeitsgruppe 039(CH,EU) 042(D)  
Allg. bauaufsichtliche Zul. Z-23.15-1417(D) ACERMIN No 10/113/645/1(F)  
Euroklasse E nach DIN EN 13501-1 Anwendungstyp DAA dh >= 100 kPa  
Hauptanwendungsgebiete: Flachdachdämmung, Neubau, Sanierung.

#### Type F Längs- 2,0% zu 12,5% Quergefälle

Artikelnummer	Länge mm	Breite mm	Längsgefälle	Quergefälle	Höhe mm	Preis €/¼ Stück
412F1	1200	200	2,0%	12,5%	25	12,00 €
412F2	2400	400	2,0%	12,5%	50	30,00 €
412F3	3600	600	2,0%	12,5%	75	60,00 €
412F4	4800	800	2,0%	12,5%	100	106,00 €
412F5	6000	1000	2,0%	12,5%	125	173,00 €
412F6	7200	1200	2,0%	12,5%	150	263,00 €
412F7	8400	1400	2,0%	12,5%	175	371,00 €
412F8*	9600	1600	2,0%	12,5%	200	502,00 €
412F9*	10800	1800	2,0%	12,5%	225	662,00 €
412F10*	12000	2000	2,0%	12,5%	250	853,00 €
412F11*	13200	2200	2,0%	12,5%	275	1.080,00 €
412F12*	14400	2400	2,0%	12,5%	300	1.336,00 €

\* Diese Typen sind 2-lagig (ab F8)  
weitere Typen auf Anfrage lieferbar !

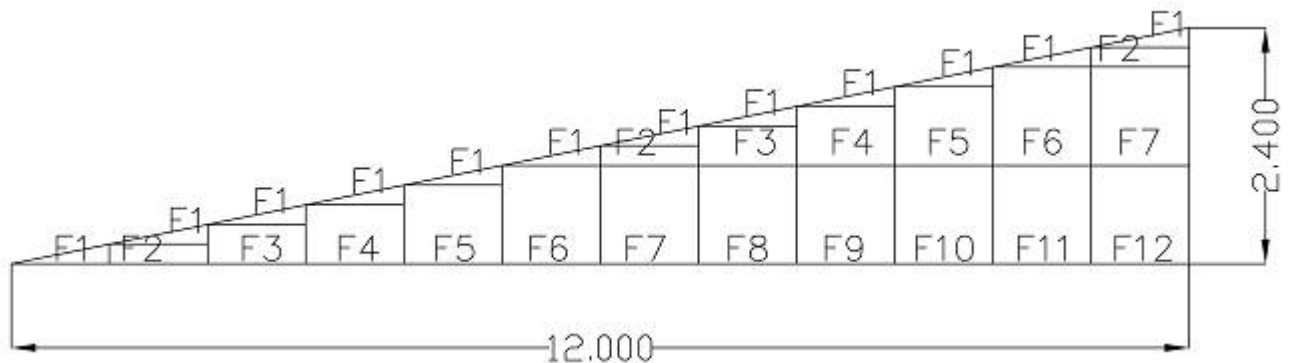

## Preisliste für den Großhandel

### gleichschenkelige Vollkeile

Vollkeile sind von der geometrischen Form her ein Dreieck.  
Keile sind für den optimalen Randanschluß auf dem Flachdach

Artikel- nummer	Breite mm	MiFa® A1	KDPUR® E	KDPOR® E
xxx050050	50 / 50	1,10 €	1,50 €	0,40 €
xxx060060	60 / 60	1,30 €	1,80 €	0,50 €
xxx080080	80 / 80	1,80 €	2,30 €	0,85 €
xxx100100	100 / 100	2,05 €	2,40 €	1,10 €
xxx120120	120 / 120	3,40 €	3,70 €	1,60 €

Die Keile aus **Resol** können nur als Trapezkeile gefertigt werden.

Die Platzhalter ersetzen Sie bitte wie folgt:

MiFa® : 290  
KDPUR® : 333  
KDPOR® : 341

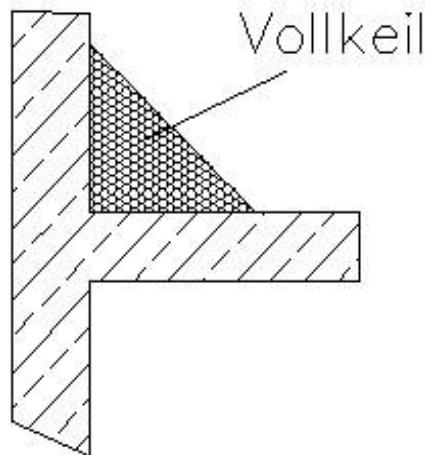

Auf Wunsch sind auch andere Formate und Werkstoffe wie z.B. Schaumglas, Holzfaser, Holz, XPS und Multipor lieferbar.

## Preisliste für den Großhandel

### Trapezkeile

Keile sind für den optimalen Randanschluß auf dem Flachdach

Artikel- nummer	Breite mm	MiFa® A1	KDPUR® E	Resol E	KDPOR® E
xxx050050	50 / 50	1,10 €	1,50 €	1,90 €	0,40 €
xxx060060	60 / 60	1,30 €	1,80 €	2,20 €	0,55 €
xxx080080	80 / 80	1,80 €	2,30 €	2,80 €	0,85 €
xxx100100	100 / 100	2,05 €	2,40 €	3,20 €	1,10 €
xxx120120	120 / 120	3,40 €	3,70 €	4,25 €	1,60 €

Die Keile aus **Resol** können nur als Trapezkeile gefertigt werden.

Die Platzhalter ersetzen Sie bitte wie folgt:

MiFa® : 291  
KDPUR® : 331  
Resol : 334  
KDPOR® : 340

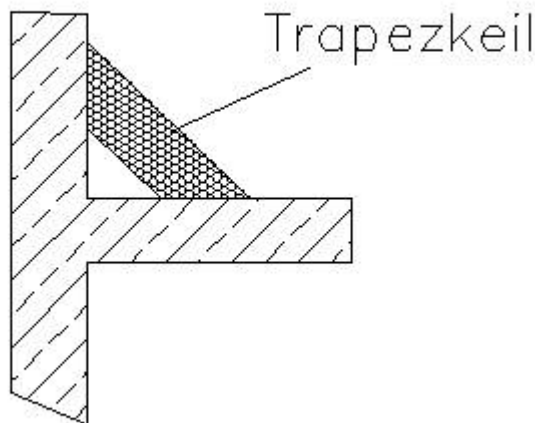

Auf Wunsch sind auch andere Formate und Werkstoffe wie z.B. Schaumglas, Holzfaser, XPS und Multipor lieferbar.

## Preisliste für den Großhandel

### ungleichschenklige Keile

Stellen ein optimales Gefälle zwischen Attika und Kehlrinne her.

Artikel- nummer	Breite mm	MiFa® A1	KDPUR® E	KDPOR® E
xxx050200	50 / 200	1,50 €	2,05 €	0,80 €
xxx060200	60 / 200	1,80 €	2,45 €	0,95 €
xxx080200	80 / 200	2,40 €	3,30 €	1,30 €
xxx100200	100 / 200	3,00 €	4,10 €	1,60 €
xxx120200	120 / 200	3,60 €	4,90 €	1,90 €

Artikel- nummer	Breite mm	MiFa® A1	KDPUR® E	KDPOR® E
xxx050300	50 / 300	2,25 €	3,10 €	1,20 €
xxx060300	60 / 300	2,70 €	3,70 €	1,45 €
xxx080300	80 / 300	3,60 €	4,90 €	1,90 €
xxx100300	100 / 300	4,50 €	6,15 €	2,40 €
xxx120300	120 / 300	5,40 €	7,40 €	2,90 €

Artikel- nummer	Breite mm	MiFa® A1	KDPUR® E	KDPOR® E
xxx050500	50 / 500	3,75 €	5,15 €	2,00 €
xxx060500	60 / 500	4,50 €	6,15 €	2,40 €
xxx080500	80 / 500	6,00 €	8,20 €	3,20 €
xxx100500	100 / 500	7,50 €	10,25 €	4,00 €
xxx120500	120 / 500	9,00 €	12,30 €	4,80 €

Die Platzhalter ersetzen Sie bitte wie folgt:

MiFa® : 290  
KDPUR® : 333  
KDPOR® : 341

ungleichschenkliger Keil

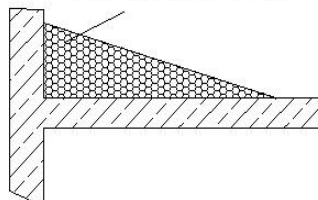

Dies ist nur eine kleine Auswahl der möglichen Formate.  
Auf Wunsch sind auch andere Formate und Werkstoffe wie z.B. Schaumglas, Holzfaser, XPS und Multipor lieferbar.

## Preisliste für den Großhandel

### ungleichschenklige Keile

Stellen ein optimales Gefälle zwischen Attika und Kehlrinne her.

Artikel- nummer	Breite mm	MiFa® A1	KDPUR® E	KDPOR® E
xxx050600	50 / 600	4,50 €	6,15 €	2,40 €
xxx060600	60 / 600	5,40 €	7,40 €	2,90 €
xxx080600	80 / 600	7,20 €	9,85 €	3,85 €
xxx100600	100 / 600	9,00 €	12,50 €	4,80 €
xxx120600	120 / 600	10,80 €	14,75 €	5,75 €

Artikel- nummer	Breite mm	MiFa® A1	KDPUR® E	KDPOR® E
xxx0501000	50 / 1000	7,50 €	10,25 €	4,00 €
xxx0601000	60 / 1000	9,00 €	12,30 €	4,80 €
xxx0801000	80 / 1000	12,00 €	16,40 €	6,40 €
xxx1001000	100 / 1000	15,00 €	20,50 €	8,00 €
xxx1201000	120 / 1000	18,00 €	24,60 €	9,60 €

Artikel- nummer	Breite mm	MiFa® A1	KDPUR® E	KDPOR® E
xxx0501200	50 / 1200	9,00 €	12,30 €	4,80 €
xxx0601200	60 / 1200	10,80 €	14,75 €	5,75 €
xxx0801200	80 / 1200	14,40 €	19,70 €	7,70 €
xxx1001200	100 / 1200	18,00 €	24,60 €	9,60 €
xxx1201200	120 / 1200	21,60 €	29,50 €	11,50 €

Die Platzhalter ersetzen Sie bitte wie folgt:

MiFa® : 290  
KDPUR® : 333  
KDPOR® : 341

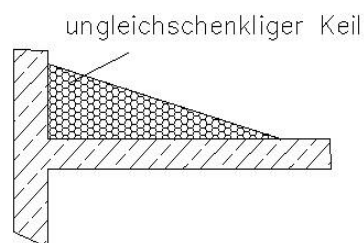

Dies ist nur eine kleine Auswahl der möglichen Formate.

Auf Wunsch sind auch andere Formate und Werkstoffe wie z.B. Schaumglas, Holzfaser, XPS und Multipor lieferbar.



## Preisliste für den Großhandel

### Schaumglas Dachreiter

Schaumglas Dachreiter für die punktgenaue Wasserführung auf dem Flach- oder Gefälledach.  
Das Schaumglas ist amtlich güteüberwacht nach DIN EN 13167  
Anwendungstyp DAA  $\geq$  600 kPa Euroklasse A1 nach DIN EN 13501-1  
Hauptanwendungsgebiete: Flachdach oder Gefälledach

### Type S Längs- 3,34% zu 8,91% Quergefälle

Artikelnummer	Länge mm	Breite mm	Längsgefälle	Quer-gefälle	Höhe mm	unkaschiert € / ¼ Stück
272S1	600	225	3,34%	8,91%	20	10,00 €
272S2	1200	450	3,34%	8,91%	40	27,00 €
272S3	1800	675	3,34%	8,91%	60	49,00 €
272S4	2400	900	3,34%	8,91%	80	94,00 €
272S5	3000	1125	3,34%	8,91%	100	158,00 €
272S6	3600	1350	3,34%	8,91%	120	240,00 €
272S7	4200	1575	3,34%	8,91%	140	346,00 €
272S8	4800	1800	3,34%	8,91%	160	475,00 €
272S9	5400	2025	3,34%	8,91%	180	634,00 €
272S10	6000	2250	3,34%	8,91%	200	821,00 €
272S11	6600	2475	3,34%	8,91%	220	1.043,00 €
272S12	7200	2700	3,34%	8,91%	240	1.298,00 €

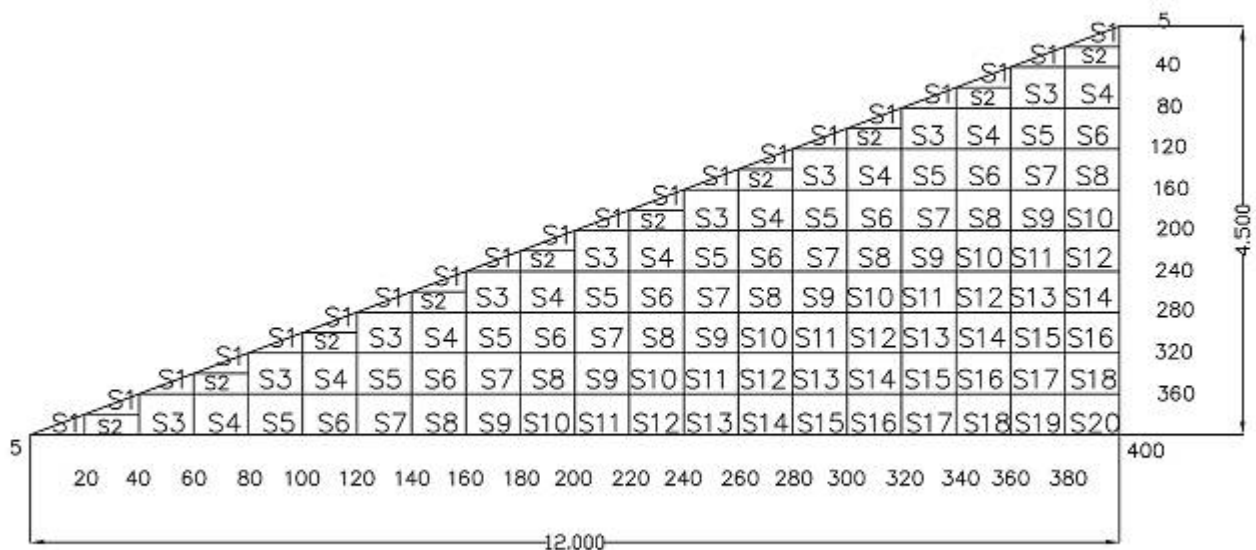

## Preisliste für den Großhandel

### KDPUR® Dämmstoffkleber – S

Für die Verklebung von Mineralfaser, EPS, XPS sowie von unkaschierten und kaschierten Polyurethanplatten untereinander bzw. auf versch. Untergründen und zum Ausfüllen von Hohlräumen zwischen Wärmedämmungen.

Kaiser KDPUR® Dämmstoffkleber ist ein gebrauchsfertiger, standfester 1K –Polyurethan – Klebeschäum für die rationelle, saubere, sparsame und dauerhaft sichere Verklebung von Wärmedämmstoffplatten im Dachbereich. Bitte um Beachtung der entsprechenden Verarbeitungshinweise.

Artikelnummer	Artikel	VE-Einheit	Gebinde	Preis/Dose	Preis/Karton
315010800-S	KDPUR® Dämmstoffkleber-S	12 Dosen	52 Karton	15,00 €	180,00 €
	Inhalt /Dose 800 ml	/Karton	/Palette		

#### Technische Daten:

- Baustoffklasse: B1
- Wärmeleitfähigkeit nach DIN 52612 ca. 0,036 W/m\*K
- Temperaturbeständigkeit: -40° bis +90° C
- 1 Dose reicht für mind.10 qm Dämmung bei  $\geq 3$  Raupen/qm
- kostenlose, einfache und vollständige Entsorgung der Dosen durch P.D.R - System
- schnelle Durchhärtung
- sparsam im Verbrauch
- auch für senkrechte Verklebung geeignet
- verarbeitbar ab -5°C Umgebungstemperatur bis +5° Dosentemperatur
- Fugenausfüllung möglich
- kann Unebenheiten ausgleichen
- lösungsmittelfrei

### Zubehörartikel

Artikelnummer	Artikel	Anzahl	Preis/Stück €/ Stck
315030600	Klebepistole 60 cm für Dämmstoffkleber - S	1 Stck	70,00 €

## Preisliste

für den Großhandel

### MiFa®-Fol DP4 A2 Kb Nr:230008353-3

Steinwolle Dämmplatte in schwarzer PE-Folie eingeschweißt  
 Die Mineralfaser ist amtlich güteüberwacht nach  
 DIN EN 13162 Wärmeleitfähigkeitsgruppe 040  
 Brandverhalten nach DIN EN 13501-1:2001-01 A2-s1, d0  
 - Brandverhalten klassifiziert in A2  
 - Rauchentwicklung klassifiziert in s1  
 - brennendes Abtropfen klassifiziert in d0  
 Hauptanwendungsgebiete: Wand- und Deckendämmung mit besonderen  
 Anforderungen an die Staubentwicklung und den Brandschutz.

#### Format 1250 x 625 mm

Artikel Nummer	Länge mm	Breite mm	Platte qm	K-Wert W / m <sup>2</sup> .K	Dicke mm	Preis €/ qm	Menge VE/qm
229A030	1250	625	0,781	1,087	30	8,20 €	12,500 qm
229A040	1250	625	0,781	0,855	40	9,65 €	9,375 qm
229A050	1250	625	0,781	0,704	50	11,10 €	7,813 qm
229A060	1250	625	0,781	0,599	60	12,55 €	6,250 qm
229A080	1250	625	0,781	0,461	80	15,50 €	4,688 qm

#### Format 1200 x 600 mm

Artikel Nummer	Länge mm	Breite mm	Platte qm	K-Wert W / m <sup>2</sup> .K	Dicke mm	Preis €/ qm	Menge VE/qm
229A030p	1200	600	0,72	1,087	30	8,20 €	11,520 qm
229A040p	1200	600	0,72	0,855	40	9,65 €	8,640 qm
229A050p	1200	600	0,72	0,704	50	11,10 €	7,200 qm
229A060p	1200	600	0,72	0,599	60	12,55 €	5,760 qm
229A080p	1200	600	0,72	0,461	80	15,50 €	4,320 qm

#### Format 625 x 625 mm

Artikel Nummer	Länge mm	Breite mm	Platte qm	K-Wert W / m <sup>2</sup> .K	Dicke mm	Preis €/ qm	Menge VE/qm
229A030a	625	625	0,391	1,087	30	8,70 €	12,500 qm
229A040a	625	625	0,391	0,855	40	10,15 €	9,375 qm
229A050a	625	625	0,391	0,704	50	13,40 €	7,813 qm
229A060a	625	625	0,391	0,599	60	14,80 €	6,250 qm
229A080a	625	625	0,391	0,461	80	17,55 €	4,688 qm

Auf Anfrage auch andere Dicken und Formate lieferbar.

## Preisliste

für den Großhandel

### MiFa®-Fol DP4 B1 P-MPA-E-11-508

Steinwolle Dämmplatte in schwarzer PE-Folie eingeschweißt  
 Die Mineralfaser ist amtlich güteüberwacht nach  
 DIN EN 13162 Wärmeleitfähigkeitsgruppe 040  
 Die fertig eingeschweißte Platte entspricht der DIN 4102  
 Hauptanwendungsgebiete: Wand- und Deckendämmung mit besonderen  
 Anforderungen an die Staubentwicklung

#### Format 1250 x 625 mm

Artikel Nummer	Länge mm	Breite mm	Platte qm	K-Wert W / m <sup>2</sup> .K	Dicke mm	Preis €/ qm	Menge VE/qm
2294020	1250	625	0,781	1,493	20	4,75 €	18,750 qm
2294030	1250	625	0,781	1,087	30	6,20 €	12,500 qm
2294040	1250	625	0,781	0,855	40	7,65 €	9,375 qm
2294050	1250	625	0,781	0,704	50	9,10 €	7,813 qm
2294060	1250	625	0,781	0,599	60	10,55 €	6,250 qm
2290080	1250	625	0,781	0,461	80	13,50 €	4,688 qm

#### Format 625 x 625 mm

Artikel Nummer	Länge mm	Breite mm	Platte qm	K-Wert W / m <sup>2</sup> .K	Dicke mm	Preis €/ qm	Menge VE/qm
2294020a	625	625	0,391	1,493	20	5,25 €	18,750 qm
2294030a	625	625	0,391	1,087	30	6,70 €	12,500 qm
2294040a	625	625	0,391	0,855	40	8,15 €	9,375 qm
2294050a	625	625	0,391	0,704	50	9,65 €	7,813 qm
2294060a	625	625	0,391	0,599	60	11,10 €	6,250 qm
2294080a	625	625	0,391	0,461	80	14,00 €	4,688 qm

Auf Anfrage auch andere Dicken und Formate lieferbar.

## Preisliste

für den Großhandel

### MiFa®-Fol DP3 B1 P-MPA-E-11-508

Steinwolle Dämmplatte in schwarzer PE-Folie eingeschweißt  
 Die Mineralfaser ist amtlich güteüberwacht nach  
 DIN EN 13162 Wärmeleitfähigkeitsgruppe 040  
 Die fertig eingeschweißte Platte entspricht der DIN 4102  
 Hauptanwendungsgebiete: Wand- und Deckendämmung mit besonderen  
 Anforderungen an die Staubeentwicklung

### Format 1250 x 625 mm

Artikel Nummer	Länge mm	Breite mm	Platte qm	K-Wert W / m <sup>2</sup> .K	Dicke mm	Preis €/ qm	Menge VE/qm
2293020	1250	625	0,781	1,493	20	3,95 €	18,750 qm
2293030	1250	625	0,781	1,087	30	4,55 €	12,500 qm
2293040	1250	625	0,781	0,855	40	5,50 €	9,375 qm
2293050	1250	625	0,781	0,704	50	6,40 €	7,813 qm
2293060	1250	625	0,781	0,599	60	7,30 €	6,250 qm
2293080	1250	625	0,781	0,461	80	9,15 €	4,688 qm

### Format 625 x 625 mm

Artikel Nummer	Länge mm	Breite mm	Platte qm	K-Wert W / m <sup>2</sup> .K	Dicke mm	Preis €/ qm	Menge VE/qm
2293020a	625	625	0,391	1,493	20	4,45 €	18,750 qm
2293030a	625	625	0,391	1,087	30	5,10 €	12,500 qm
2293040a	625	625	0,391	0,855	40	6,00 €	9,375 qm
2293050a	625	625	0,391	0,704	50	6,90 €	7,813 qm
2293060a	625	625	0,391	0,599	60	7,85 €	6,250 qm
2293080a	625	625	0,391	0,461	80	9,65 €	4,688 qm

Auf Anfrage auch andere Dicken und Formate lieferbar.



## Preisliste

für den Großhandel

### Glaswol-Fol B2 P-MPA-E-11-509

Glaswolle Dämmplatte in schwarzer PE-Folie eingeschweißt  
 Die Mineralfaser ist amtlich güteüberwacht nach  
 DIN EN 13162 Wärmeleitfähigkeitsgruppe 040  
 Die fertig eingeschweißte Platte entspricht der DIN 4102  
 Hauptanwendungsgebiete: Wand- und Deckendämmung mit besonderen  
 Anforderungen an die Staubentwicklung.

### Format 1250 x 625 mm

Artikel- nummer	Länge mm	Breite mm	Platte qm	K-Wert W/m <sup>2</sup> .K	Dicke mm	Preis /qm	Menge VE/qm
170020	1250	625	0,78125	1,493	20	3,55 €	18,750 qm
170030	1250	625	0,78125	1,087	30	4,45 €	12,500 qm
170040	1250	625	0,78125	0,855	40	4,75 €	9,375 qm
170050	1250	625	0,78125	0,704	50	5,50 €	7,813 qm
170060	1250	625	0,78125	0,599	60	6,20 €	6,250 qm
170080	1250	625	0,78125	0,461	80	7,70 €	4,688 qm

### Format 625 x 625 mm

Artikel- nummer	Länge mm	Breite mm	Platte qm	K-Wert W/m <sup>2</sup> .K	Dicke mm	Preis /qm	Menge VE/qm
170020a	625	625	0,390625	1,493	20	4,10 €	18,750 qm
170030a	625	625	0,390625	1,087	30	5,00 €	12,500 qm
170040a	625	625	0,390625	0,855	40	5,30 €	9,375 qm
170050a	625	625	0,390625	0,704	50	6,00 €	7,813 qm
170060a	625	625	0,390625	0,599	60	6,75 €	6,250 qm
170080a	625	625	0,390625	0,461	80	8,20 €	4,688 qm

Auf Anfrage auch andere Dicken und Formate lieferbar.

## Preisliste

für den Großhandel

### KDSTEEL® Dämmstreifen DS/MiFa®

Mineralfaserdämmstreifen mit einseitiger Kaschierung aus verzinktem Stahlblech zur **thermischen Trennung** von Wandkassetten und Fassadenblech.  
Dämmstoffkern aus trittfester Steinwolle  
MiFa® nichtbrennbar A1 WLG 040

Artikelnummer	Dicke mm	Breite mm	Länge mm	Schale mm	Kern mm	WdW **	Preis €/m
510040	16,5	40	2500	1,5	15		1,55 €
510060	16,5	60	2500	1,5	15		2,35 €
510080	16,5	80	2500	1,5	15		3,10 €
510100	16,5	100	2500	1,5	15		3,90 €
510120	16,5	120	2500	1,5	15		4,65 €
510140	16,5	140	2500	1,5	15		5,45 €
510160	16,5	160	2500	1,5	15		6,20 €

Zwischenbreiten und Sonderlängen auf Anfrage lieferbar

### KDSTEEL® Dämmprofilstreifen DPS/MiFa® 1,5 mm Blech

Mineralfaserdämmstreifen mit zweiseitiger Kaschierung aus verzinktem Stahlblech zur **thermischen Trennung** von Wandkassetten und Fassadenblech. Das Profil besitzt zusätzlich noch eine Einfräsung zur Aufnahme des Wandkassettenstegs in dem ebenfalls ein verzinktes Stahlblech eingeklebt ist.  
Dämmstoffkern aus trittfester Steinwolle MiFa® nichtbrennbar A1 WLG 040

Artikelnummer	Dicke mm	Breite gesamt	Breite Fräsung	Länge mm	Schale mm / mm	Kern mm / mm	WdW **	Preis €/m
511120	31,5	120	70	2500	1,5 / 1,5	30 / 18		8,95 €
511140	31,5	140	80	2500	1,5 / 1,5	30 / 18		10,15 €
511160	31,5	160	80	2500	1,5 / 1,5	30 / 18		11,10 €

### KDSTEEL® Dämmprofilstreifen DPS/MiFa® 0,75 mm Blech

Mineralfaserdämmstreifen mit zweiseitiger Kaschierung aus verzinktem Stahlblech zur **thermischen Trennung** von Wandkassetten und Fassadenblech. Das Profil besitzt zusätzlich noch eine Einfräsung zur Aufnahme des Wandkassettenstegs in dem ebenfalls ein verzinktes Stahlblech eingeklebt ist.

Dämmstoffkern aus trittfester Steinwolle MiFa® nichtbrennbar A1 WLG 040

Artikelnummer	Dicke mm	Breite gesamt	Breite Fräsung	Länge mm	Schale mm / mm	Kern mm / mm	WdW **	Preis €/m
512120	30,75	120	70	2500	0,75 / 0,75	30 / 18		6,45 €
512140	30,75	140	80	2500	0,75 / 0,75	30 / 18		7,30 €
512160	30,75	160	80	2500	0,75 / 0,75	30 / 18		7,95 €

## Preisliste für den Großhandel

### KDSTEEL® Dämmbohlen zweiseitig

Wärme gedämmte Bohlen für 2-schalige Blechdächer zur direkten Verschraubung der Oberschale oder als Untergrund für Halter. Nichtbrennbares Ersatzmaterial für Holzbohlenkränze.  
Bohlenaufbau: verzinktes Stahlblech, gekantet. Oberschale 1,50 mm  
Unterschale 0,75 mm Kern aus trittfester, hochdruckfester Steinwolle.  
WLG 040 A1 nichtbrennbar

Artikelnummer	Dicke mm	Breite mm	Länge mm	Schale mm + mm	Kern mm	WdW **	Preis €/ m	Preis €/ cbm
513100	100	100	2500	1,50+0,75	100	2,50	28,10 €	2.810,00 €
513120	120	100	2500	1,50+0,75	120	3,00	28,55 €	2.379,20 €
513140	140	100	2500	1,50+0,75	140	3,50	29,00 €	2.071,45 €
513160	160	100	2500	1,50+0,75	160	4,00	29,45 €	1.840,65 €
513180	180	100	2500	1,50+0,75	180	4,50	29,95 €	1.663,90 €
513200	200	100	2500	1,50+0,75	200	5,00	30,40 €	1.520,00 €
513220	220	100	2500	1,50+0,75	220	5,50	30,85 €	1.402,30 €

### KDSTEEL® Dämmbohlen einseitig

Wärme gedämmte Bohlen für 2-schalige Blechdächer zur direkten Verschraubung der Oberschale oder als Untergrund für Halter. Nichtbrennbares Ersatzmaterial für Holzbohlenkränze.  
Bohlenaufbau: verzinktes Stahlblech, gekantet. Oberschale 1,50 mm zur Verlegung auf massiven Untergründen. **Nicht zur Verlegung auf Trapezblech geeignet.**  
Kern aus trittfester, hochdruckfester Steinwolle. WLG 040 A1 nichtbrennbar

Artikelnummer	Dicke mm	Breite mm	Länge mm	Schale mm + mm	Kern mm	WdW **	Preis €/ m	Preis €/ cbm
514100	100	100	2500	1,50+0,75	100	2,50	17,90 €	1.790,00 €
514120	120	100	2500	1,50+0,75	120	3,00	18,35 €	1.529,20 €
514140	140*	100	2500	1,50+0,75	140	3,50	18,80 €	1.342,90 €
514160	160*	100	2500	1,50+0,75	160	4,00	19,25 €	1.203,15 €
514180	180*	100	2500	1,50+0,75	180	4,50	19,75 €	1.097,25 €
514200	200*	100	2500	1,50+0,75	200	5,00	20,20 €	1.010,00 €
514220	220*	100	2500	1,50+0,75	220	5,50	20,65 €	938,65 €

\*\* WdW = Wärmedurchlaßwiderstand

## Preisliste

für den Großhandel

### KDWOOD® Dämmstreifen DS/XPS

Dämmstreifen mit zweiseitiger Kaschierung aus Hartfaser 3,0 mm und einem Kern aus extrudiertem Polystyrolhartschaum zur **thermischen Trennung** von Wandkassetten und Fassadenblech.

Artikelnummer	Dicke mm	Breite mm	Länge mm	Schale mm + mm	Kern mm	WdW **	Preis €/ m
503050	18	50	3050	3,0 + 3,0	12,0		2,00 €
503060	18	60	3050	3,0 + 3,0	12,0		2,40 €
503080	18	80	3050	3,0 + 3,0	12,0		3,20 €
503100	18	100	3050	3,0 + 3,0	12,0		4,00 €
503120	18	120	3050	3,0 + 3,0	12,0		4,80 €
503140	18	140	3050	3,0 + 3,0	12,0		5,60 €
503160	18	160	3050	3,0 + 3,0	12,0		6,40 €

Zwischenbreiten und Sonderlängen auf Anfrage lieferbar

### KDWOOD® Dämmprofilstreifen DPS/XPS

Dämmprofilstreifen mit zweiseitiger Kaschierung aus Hartfaser 3,0 mm und einem Kern aus extrudiertem Polystyrolhartschaum, zur **thermischen Trennung** von Wandkassetten und Fassadenblech. Das Profil besitzt zusätzlich noch eine Einfräsung zur Aufnahme des Wandkassettenstegs in der ein Hartfaserstreifen eingeklebt ist.

Artikelnummer	Dicke mm	Breite gesamt	Breite Fräsung	Länge mm	Schale mm / mm	Kern mm / mm	WdW **	Preis €/ m
504120	33	120	70	3050	3,0 / 3,0	30 / 18		10,35 €
504140	33	140	80	3050	3,0 / 3,0	30 / 18		11,40 €
504160	33	160	80	3050	3,0 / 3,0	30 / 18		12,45 €

### KDWOOD® Dämmprofilstreifen DPS/MiFa®

Dämmprofilstreifen mit zweiseitiger Kaschierung aus Hartfaser 3,0 mm und einem Kern aus trittfester Steinwolle MiFa® zur **thermischen Trennung** von Wandkassetten und Fassadenblech. Das Profil besitzt zusätzlich noch eine Einfräsung zur Aufnahme des Wandkassettenstegs in der ein Hartfaserstreifen eingeklebt ist.

Artikelnummer	Dicke mm	Breite gesamt	Breite Fräsung	Länge mm	Schale mm / mm	Kern mm / mm	WdW **	Preis €/ m
505120	33	120	70	3050	3,0 / 3,0	30 / 18		8,30 €
505140	33	140	80	3050	3,0 / 3,0	30 / 18		9,05 €
505160	33	160	80	3050	3,0 / 3,0	30 / 18		9,75 €

## Preisliste für den Großhandel

### KDWOOD® Randdämmbohlen OSB

Wärme gedämmte Bohlen für 2-schalige Blechdächer zur direkten Verschraubung der Oberschale oder als Untergrund für Halter. Dämmbohlen haben einen besseren U-Wert und stellen eine geringere Brandlast dar, als konventionelle Holzbohlenkränze. Bohlenaufbau: Ober- und Unterschale aus OSB Bauplatten. Kern aus trittfester, hochdruckfester Steinwolle. WLG 040 A1 nichtbrennbar

Artikelnummer	Dicke mm	Breite mm	Länge mm	Schale mm + mm	Kern mm	WdW **	Preis €/ m	Preis €/ cbm
501100osb	100	200	2500	12 + 15	75	2,02	16,10 €	610,40 €
501120osb	120	200	2500	12 + 15	95	2,52	17,45 €	564,60 €
501140osb	140	200	2500	12 + 15	115	3,02	18,80 €	531,85 €
501160osb	160	200	2500	12 + 15	135	3,52	20,15 €	507,30 €
501180osb	180	200	2500	12 + 15	155	4,02	21,50 €	488,25 €
501200osb	200	200	2500	12 + 15	175	4,52	22,85 €	472,95 €
501220osb	220	200	2500	12 + 15	195	5,02	24,20 €	460,50 €

Zwischendicken auf Anfrage möglich.

Artikelnummer	Dicke mm	Breite mm	Länge mm	Schale mm + mm	Kern mm	WdW **	Preis €/ m	Preis €/ cbm
501100osb	100	200	2500	12 + 18	71	1,92	16,40 €	610,40 €
501120osb	120	200	2500	12 + 18	91	2,42	17,75 €	564,60 €
501140osb	140	200	2500	12 + 18	111	2,92	19,10 €	531,85 €
501160osb	160	200	2500	12 + 18	131	3,42	20,45 €	507,30 €
501180osb	180	200	2500	12 + 18	151	3,92	80,00 €	488,25 €
501200osb	200	200	2500	12 + 18	171	4,42	23,15 €	472,95 €
501220osb	220	200	2500	12 + 18	191	4,92	24,50 €	460,50 €

Zwischendicken auf Anfrage möglich.

Die Dicke der Holzschale richtet sich nach der Schraubendicke. Die technischen Vorgaben der Schraubenhersteller hinsichtlich Auszugswerte sind einzuhalten.

Die allgemeinen technischen Regelwerke, z. B. Flachdachrichtlinie, sind in jedem Fall einzuhalten und werden nicht durch anderslautende Aussagen in unseren Unterlagen ausser Kraft gesetzt. Alle technischen Angaben nach bestem Wissen ohne Gewähr und Haftung.



## Preisliste für den Großhandel

Deutsches Patentamt Gebrauchsmuster 295 20 892.9

### KDWOOD® Randdämmbohlen Holz

Wärme gedämmte Bohlen für 2-schalige Blechdächer zur direkten Verschraubung der Oberschale oder als Untergrund für Halter. Dämmbohlen haben einen besseren U-Wert und stellen eine geringere Brandlast dar, als konventionelle Holzbohlenkränze. Bohlenaufbau: Ober- und Unterschale aus imprägniertem Bauholz. Kern aus trittfester, hochdruckfester Steinwolle. WLG 040 A1 nichtbrennbar

Artikelnummer	Dicke mm	Breite mm	Länge mm	Schale mm + mm	Kern mm	WdW **	Preis €/ m	Preis €/ cbm
501100	100	200	3000	24 + 24	52	1,67	16,40 €	820,00 €
501120	120	200	3000	24 + 24	72	2,17	17,75 €	739,60 €
501140	140	200	3000	24 + 24	92	2,67	19,10 €	682,15 €
501160	160	200	3000	24 + 24	112	3,17	20,45 €	639,10 €
501180	180	200	3000	24 + 24	132	3,67	21,80 €	605,60 €
501200	200	200	3000	24 + 24	152	4,17	23,15 €	578,75 €
501220	220	200	3000	24 + 24	172	4,67	24,50 €	556,85 €

Zwischendicken auf Anfrage möglich.

### Wärme gedämmte Randbohlen für Flachdächer mit Gefälle

Wärme gedämmte Bohlen mit **Gefälle** für Sonderkonstruktionen mit Gefälle und/oder als Untergrund für Mauerabdeckungen. Dämmbohlen haben einen besseren U-Wert und stellen eine geringere Brandlast dar, als konventionelle Holzbohlenkränze. Bohlenaufbau: Ober- und Unterschale aus imprägniertem Bauholz. Kern aus trittfester, hochdruckfester Steinwolle. WLG 040 A1 nichtbrennbar

Artikelnummer	Dicke mm	Breite mm	Länge mm	Schale mm + mm	Kern mm	WdW **	Preis €/ m	Preis €/ cbm
501100G	100-120	200	3000	24 + 24	52	1,67	17,60 €	585,45 €
501120G	120-140	200	3000	24 + 24	72	2,17	19,40 €	546,95 €
501140G	140-160	200	3000	24 + 24	92	2,67	21,15 €	518,75 €
501160G	160-180	200	3000	24 + 24	112	3,17	22,95 €	497,20 €
501180G	180-200	200	3000	24 + 24	132	3,67	24,70 €	480,20 €
501200G	200-220	200	3000	24 + 24	152	4,17	26,50 €	466,45 €
501220G	220-240	200	3000	24 + 24	172	4,67	28,35 €	455,75 €

Fixlängen für das verschnittfreie Arbeiten auf der Baustelle lieferbar

\*\* WdW = Wärmedurchlaßwiderstand

Die Dicke der Holzschale richtet sich nach der Schraubendicke. Die technischen Vorgaben der Schraubenhersteller hinsichtlich Auszugswerte sind einzuhalten.

**Die allgemeinen technischen Regelwerke, z. B Flachdachrichtlinie, sind in jedem Fall einzuhalten und werden nicht durch anderslautende Aussagen in unseren Unterlagen ausser Kraft gesetzt. Alle technischen Angaben nach bestem Wissen ohne Gewähr und Haftung.**

## Preisliste

für den Großhandel

### KDWOOD® Sandwichplatten

Wärme gedämmte Sandwichplatten für Wand, Boden Steil- und Flachdächer.  
Ober- und Unterschale OSB mit einem Kern aus hochdruckfester Steinwolle.  
Die Steinwolle ist amtl. Güteüberwacht nach DIN 18165 WLG 040 und  
nichtbrennbar Baustoffklasse A1 nach DIN 4102

#### KDWOOD O-M-O 10/10 beidseitig OSB 10 mm

Art-Nummer	Bezeichnung	Länge	Breite	Dicke	EUR/qm
502050	KDWOOD O-M-O	2500 mm	625 mm	50 mm	41,00 EUR
502060	KDWOOD O-M-O	2500 mm	625 mm	60 mm	44,30 EUR
502070	KDWOOD O-M-O	2500 mm	625 mm	70 mm	47,50 EUR
502080	KDWOOD O-M-O	2500 mm	625 mm	80 mm	50,80 EUR
502090	KDWOOD O-M-O	2500 mm	625 mm	90 mm	54,00 EUR
502100	KDWOOD O-M-O	2500 mm	625 mm	100 mm	57,30 EUR
502110	KDWOOD O-M-O	2500 mm	625 mm	110 mm	60,50 EUR
502120	KDWOOD O-M-O	2500 mm	625 mm	120 mm	63,80 EUR
502130	KDWOOD O-M-O	2500 mm	625 mm	130 mm	67,00 EUR
502140	KDWOOD O-M-O	2500 mm	625 mm	140 mm	70,30 EUR
502150	KDWOOD O-M-O	2500 mm	625 mm	150 mm	73,50 EUR
502160	KDWOOD O-M-O	2500 mm	625 mm	160 mm	76,80 EUR
502170	KDWOOD O-M-O	2500 mm	625 mm	170 mm	80,00 EUR
502180	KDWOOD O-M-O	2500 mm	625 mm	180 mm	83,30 EUR
502190	KDWOOD O-M-O	2500 mm	625 mm	190 mm	86,50 EUR
502200	KDWOOD O-M-O	2500 mm	625 mm	200 mm	89,80 EUR

#### KDWOOD O-M-O 15/15 beidseitig OSB 15 mm, einseitig Nut + Feder

Art-Nummer	Bezeichnung	Länge	Breite	Dicke	EUR/qm
502060	KDWOOD O-M-O	2500 mm	625 mm	60 mm	46,50 EUR
502070	KDWOOD O-M-O	2500 mm	625 mm	70 mm	49,80 EUR
5023080	KDWOOD O-M-O	2500 mm	625 mm	80 mm	53,00 EUR
502090	KDWOOD O-M-O	2500 mm	625 mm	90 mm	56,30 EUR
502100	KDWOOD O-M-O	2500 mm	625 mm	100 mm	59,50 EUR
502110	KDWOOD O-M-O	2500 mm	625 mm	110 mm	62,80 EUR
502120	KDWOOD O-M-O	2500 mm	625 mm	120 mm	66,00 EUR
502130	KDWOOD O-M-O	2500 mm	625 mm	130 mm	69,30 EUR
502140	KDWOOD O-M-O	2500 mm	625 mm	140 mm	72,50 EUR
502150	KDWOOD O-M-O	2500 mm	625 mm	150 mm	75,80 EUR
502160	KDWOOD O-M-O	2500 mm	625 mm	160 mm	79,00 EUR
502170	KDWOOD O-M-O	2500 mm	625 mm	170 mm	82,30 EUR
502180	KDWOOD O-M-O	2500 mm	625 mm	180 mm	85,50 EUR
502190	KDWOOD O-M-O	2500 mm	625 mm	190 mm	88,80 EUR
502200	KDWOOD O-M-O	2500 mm	625 mm	200 mm	92,00 EUR
502210	KDWOOD O-M-O	2500 mm	625 mm	210 mm	95,30 EUR

## Preisliste für den Großhandel

### KDPOR® FLS

Speziell konfektionierte Streifen für die Wärmedämmung von Fensterlaibungen im zweischaligen Mauerwerk. Der Streifen kann mit jedem handelsüblichem, lösungsmittelfreiem Kleber angeklebt und direkt übergeputzt werden. Der Streifen besteht aus hochwertigem Polystyrol Hartschaum der Güteklasse EPS 040 DAA dm 100 kPa und entspricht der WLG 040 nach DIN EN 13163 und der Baustoffklasse B1 DIN 4102. Aufgrund der speziellen Putzankerrillen, können beide Maße gleichermaßen als Dämmstoffdicke verwendet werden.

Hauptanwendungsgebiete: Fenster- und Tür-laibungen im zweischaligen Wandaufbau

Artikelnummer	Länge mm	Format mm	passend für Wanddämmun	Inhalt Stück Paket	Inhalt lfdm Paket	Preis €/ m
384040060	1200	40 / 60	40 / 60 mm	100	120,00 m	1,90 €
384050070	1200	50 / 70	50 / 70 mm	64	76,80 m	2,10 €
384080100	1200	80 / 100	80 / 100 mm	30	36,00 m	2,75 €
384090110	1200	90 / 110	90 / 110 mm	20	24,00 m	3,05 €
384120140	1200	120 / 140	120 / 140 mm	12	14,40 m	4,05 €

\*\* Zwischendicke. Wird nur auf Anfrage produziert. Eventuell längere Lieferzeit.

### KDPAN® FLS

Speziell konfektionierte Streifen für die Wärmedämmung von Fensterlaibungen im zweischaligen Mauerwerk. Der Streifen kann mit jedem handelsüblichem, lösungsmittelfreiem Kleber angeklebt und direkt übergeputzt werden. Der Streifen besteht aus hochwertigem Polystyrol Extruderschaum und entspricht der WLG 035 nach DIN EN 13164 und der Baustoffklasse B1 DIN 4102. Aufgrund der speziellen Putzankerrillen, können beide Maße gleichermaßen als Dämmstoffdicke verwendet werden.

Hauptanwendungsgebiete: Fenster- und Tür-laibungen im zweischaligen Wandaufbau

Artikelnummer	Länge mm	Format mm	passend für Wanddämmung	Inhalt Stück Paket	Inhalt lfdm Paket	Preis €/ m
3289040060	1250	40 / 60	40 / 60 mm	100	125,00 m	2,45 €
3289050070**	1250	50 / 70	50 / 70 mm	64	80,00 m	2,85 €
3289080100	1250	80 / 100	80 / 100 mm	30	37,50 m	4,50 €
3289090110**	1250	90 / 110	90 / 110 mm	20	25,00 m	5,20 €
3289120140	1250	120 / 140	120 / 140 mm	12	15,00 m	7,75 €

\*\* Zwischendicke. Wird nur auf Anfrage produziert. Eventuell längere Lieferzeit. auf Anfrage auch andere Formate und KDPOR<sup>®</sup> in WLG 035 lieferbar.

## Preisliste für den Großhandel

### MiFa® Isolierschellen

Speziell geschnittene Schalenstreifen aus druckfester Steinwolle zur Aufnahme von Abhängeschellen. [www.kaiserdaemmstoff.de](http://www.kaiserdaemmstoff.de)  
Euroklasse A1 nichtbrennbar nach DIN EN 13501-1

Artikelnummer	Innendurchmesser mm	Isolierdicke	Breite 30 mm EUR Stück	Breite 50 mm EUR Stück	Breite 80 mm EUR Stück
2921520	15 mm	20 mm	0,95 €	1,00 €	1,10 €
2921820	18 mm	20 mm	0,95 €	1,00 €	1,10 €
2922230	22 mm	30 mm	1,00 €	1,05 €	1,20 €
2922830	28 mm	30 mm	1,00 €	1,05 €	1,20 €
2923440	34 mm	40 mm	1,00 €	1,15 €	1,30 €
2924240	42 mm	40 mm	1,05 €	1,15 €	1,35 €
2924850	48 mm	50 mm	1,10 €	1,25 €	1,45 €
2925750	57 mm	50 mm	1,10 €	1,25 €	1,50 €
2926060	60 mm	60 mm	1,15 €	1,35 €	1,65 €
2926460	64 mm	60 mm	1,20 €	1,35 €	1,65 €
2927070	70 mm	70 mm	1,25 €	1,50 €	1,85 €
2927670	76 mm	70 mm	1,25 €	1,50 €	1,90 €
2928980	89 mm	80 mm	1,35 €	1,65 €	2,15 €
29210280	102 mm	80 mm	1,40 €	1,75 €	2,25 €
292108100	108 mm	100 mm	1,55 €	2,00 €	2,70 €
292114100	114 mm	100 mm	1,60 €	2,05 €	2,80 €

Auf Wunsch auch komplett vormontiert mit Stahlabhängern und Gewindestangen lieferbar.  
Verpackungseinheiten (VE) nach Absprache.  
Verpackung nach Absprache.

Auf Wunsch auch in KDPAN®, KDPOR®, KDPUR® lieferbar. Preise auf Anfrage.

## Preisliste für den Großhandel

### MiFa® Doppelschalen

Speziell geschnittene Schalen mit 2 nebeneinander liegenden Rundungen. Wahlweise verschiedene Formate aussen. Eckig, gefast, rund oder elliptisch aus Steinwolle WLG 035. Euroklasse A1 nichtbrennbar nach DIN EN 13501-1  
Hauptanwendungsgebiete

Verlegung unter Estrichen zur Vermeidung von Körperschallübertragung direkte Verlegung von Vor- und Rücklauf ohne zusätzliche Abhänger in Stahlträgern oder Tragkonsolen.

Artikelnummer	Innendurchmesser mm	Isolierdicke	Standard Länge	Breite	EUR Stück
2921520a	15 mm	20 mm	1200 mm	90 mm	6,95 €
2921820a	18 mm	20 mm	1200 mm	96 mm	7,05 €
2922230a	22 mm	30 mm	1200 mm	134 mm	8,15 €
2922830a	28 mm	30 mm	1200 mm	146 mm	8,45 €
2923440a	34 mm	40 mm	1200 mm	188 mm	10,15 €
2924240a	42 mm	40 mm	1200 mm	204 mm	10,75 €
2924850a	48 mm	50 mm	1200 mm	246 mm	13,00 €
2925750a	57 mm	50 mm	1200 mm	264 mm	13,90 €
2926060a	60 mm	60 mm	1200 mm	300 mm	16,35 €
2926460a	64 mm	60 mm	1200 mm	308 mm	16,85 €
2927070a	70 mm	70 mm	1200 mm	350 mm	20,10 €
2927670a	76 mm	70 mm	1200 mm	362 mm	20,95 €
2928980a	89 mm	80 mm	1200 mm	418 mm	25,85 €
29210280a	102 mm	80 mm	1200 mm	444 mm	28,00 €
292108100a	108 mm	100 mm	1200 mm	516 mm	36,40 €
292114100a	114 mm	100 mm	1200 mm	528 mm	37,55 €

Auf Wunsch auch mit stofffester Beschichtung oder Blechmantel lieferbar. Preise auf Anfrage.

Verpackungseinheiten (VE) nach Absprache.

Verpackung nach Absprache.

Auf Wunsch auch in KDPAN®, KDPOR®, KDPUR® lieferbar. Preise auf Anfrage.



## Preisliste

für den Großhandel

**MiFa® Rohrschalen Rg. Ca. 120 kg/cbm**  
**Ausgangsrohstoff: WLG 040**  
**unkaschiert, Falz: axial**

Artikel- nummer	Ø innen	Isolierdicke						
		20 mm	30 mm	40 mm	50 mm	60 mm	80 mm	100 mm
22001021xxx	21,3 mm	2,35 €	4,10 €	6,35 €	9,10 €	12,35 €	20,35 €	30,30 €
22001027xxx	26,9 mm	2,75 €	4,60 €	6,95 €	9,80 €	13,10 €	21,20 €	31,25 €
22001033xxx	33,7 mm	3,25 €	5,25 €	7,70 €	10,65 €	14,10 €	22,35 €	32,55 €
22001042xxx	42,4 mm	3,95 €	6,05 €	8,65 €	11,70 €	15,20 €	23,55 €	33,80 €
22001048xxx	48,3 mm	4,45 €	6,65 €	9,35 €	12,45 €	16,05 €	24,55 €	34,85 €
22001054xxx	54,0 mm	4,95 €	7,25 €	10,00 €	13,20 €	16,85 €	25,50 €	35,90 €
22001060xxx	60,3 mm	5,55 €	7,95 €	10,80 €	14,10 €	17,80 €	26,60 €	37,10 €
22001064xxx	63,5 mm	5,80 €	8,25 €	11,10 €	14,45 €	18,15 €	26,95 €	37,45 €
22001076xxx	76,1 mm	7,20 €	9,85 €	12,95 €	16,50 €	20,45 €	29,65 €	40,50 €
22001089xxx	88,9 mm	8,75 €	11,65 €	14,95 €	18,70 €	22,90 €	32,45 €	43,75 €
22001114xxx	114,3 mm	12,35 €	15,70 €	19,55 €	23,75 €	28,40 €	38,90 €	51,05 €
22001139xxx	139,5 mm	16,50 €	20,35 €	24,65 €	29,35 €	34,40 €	39,50 €	58,85 €
22001168xxx	168,3 mm	21,90 €	26,25 €	31,05 €	36,30 €	41,90 €	45,85 €	68,35 €
22001219xxx	219,1 mm	33,45 €	38,80 €	44,55 €	50,70 €	57,25 €	71,55 €	87,40 €

**MiFa® Rohrschalen Rg. Ca. 120 kg/cbm**  
**Ausgangsrohstoff: WLG 040**  
**Alu kaschiert, Falz: ohne**

Artikel- nummer	Ø innen	Isolierdicke						
		20 mm	30 mm	40 mm	50 mm	60 mm	80 mm	100 mm
22001021xxxAL	21,3 mm	3,90 €	6,15 €	8,90 €	12,15 €	15,90 €	24,90 €	35,85 €
22001027xxxAL	26,9 mm	4,40 €	6,80 €	9,65 €	13,00 €	16,80 €	25,90 €	36,95 €
22001033xxxAL	33,7 mm	5,10 €	7,60 €	10,60 €	14,05 €	17,95 €	27,25 €	38,40 €
22001042xxxAL	42,4 mm	6,00 €	8,60 €	11,70 €	15,25 €	19,25 €	28,65 €	39,90 €
22001048xxxAL	48,3 mm	6,65 €	9,35 €	12,55 €	16,20 €	20,25 €	29,80 €	41,10 €
22001054xxxAL	54,0 mm	7,30 €	10,10 €	13,35 €	17,10 €	21,25 €	30,85 €	42,25 €
22001060xxxAL	60,3 mm	8,05 €	10,95 €	14,30 €	18,10 €	22,35 €	32,10 €	43,65 €
22001064xxxAL	63,5 mm	8,40 €	11,35 €	14,75 €	18,55 €	22,80 €	32,55 €	44,05 €
22001076xxxAL	76,1 mm	10,10 €	13,30 €	16,90 €	20,90 €	25,40 €	35,55 €	47,45 €
22001089xxxAL	88,9 mm	11,95 €	15,40 €	19,20 €	23,45 €	28,15 €	38,75 €	51,00 €
22001114xxxAL	114,3 mm	16,20 €	20,10 €	24,40 €	29,15 €	34,30 €	45,80 €	58,95 €
22001139xxxAL	139,5 mm	21,00 €	25,40 €	30,15 €	35,35 €	40,95 €	53,35 €	67,40 €
22001168xxxAL	168,3 mm	27,10 €	32,00 €	37,30 €	43,00 €	49,15 €	62,55 €	77,60 €
22001219xxxAL	219,1 mm	39,95 €	45,80 €	52,05 €	58,70 €	65,75 €	81,05 €	97,95 €

### Preisliste für den Großhandel

**KDPUR® Rohrschalen Rg. 40 kg/cbm**  
**Ausgangsrohstoff: WLG 028**  
**unkaschiert, Falz: axial**

Artikel- nummer	Ø innen	Isolierdicke						
		20 mm	30 mm	40 mm	50 mm	60 mm	80 mm	100 mm
319021xxx	21,3 mm	3,05 €/m	5,35 €/m	8,30 €/m	11,90 €/m	16,15 €/m	26,55 €/m	39,55 €/m
319027xxx	26,9 mm	3,55 €/m	6,00 €/m	9,10 €/m	12,80 €/m	17,15 €/m	27,70 €/m	40,85 €/m
319033xxx	33,7 mm	4,25 €/m	6,85 €/m	10,10 €/m	13,95 €/m	18,45 €/m	29,25 €/m	42,60 €/m
319042xxx	42,4 mm	5,15 €/m	7,95 €/m	11,35 €/m	15,30 €/m	19,90 €/m	30,90 €/m	44,35 €/m
319048xxx	48,3 mm	5,80 €/m	8,75 €/m	12,25 €/m	16,35 €/m	21,05 €/m	32,25 €/m	45,80 €/m
319054xxx	54,0 mm	6,50 €/m	9,55 €/m	13,15 €/m	17,40 €/m	22,20 €/m	33,55 €/m	47,25 €/m
319060xxx	60,3 mm	7,30 €/m	10,45 €/m	14,25 €/m	18,55 €/m	23,50 €/m	35,05 €/m	48,90 €/m
319063xxx	63,5 mm	7,65 €/m	10,90 €/m	14,70 €/m	19,05 €/m	24,00 €/m	35,55 €/m	49,45 €/m
319076xxx	76,1 mm	9,50 €/m	13,05 €/m	17,15 €/m	21,80 €/m	27,05 €/m	39,15 €/m	53,55 €/m
319089xxx	88,9 mm	11,55 €/m	15,40 €/m	19,80 €/m	24,75 €/m	30,30 €/m	42,95 €/m	57,90 €/m
319114xxx	114,3 mm	16,35 €/m	20,85 €/m	25,90 €/m	31,45 €/m	37,60 €/m	51,55 €/m	67,65 €/m
319139xxx	139,5 mm	21,90 €/m	27,00 €/m	32,70 €/m	38,90 €/m	45,65 €/m	60,80 €/m	78,10 €/m
319168xxx	168,3 mm	29,05 €/m	34,90 €/m	41,25 €/m	48,20 €/m	55,65 €/m	72,15 €/m	90,80 €/m
319219xxx	219,1 mm	44,45 €/m	51,60 €/m	59,25 €/m	67,40 €/m	76,10 €/m	95,15 €/m	116,25 €/m

**KDPUR® Rohrschalen Rg. 40 kg/cbm**  
**Ausgangsrohstoff: WLG 028**  
**Alu kaschiert, Falz: ohne**

Artikel- nummer	Ø innen	Isolierdicke						
		20 mm	30 mm	40 mm	50 mm	60 mm	80 mm	100 mm
319021xxxAL	21,3 mm	4,60 €/m	7,40 €/m	10,85 €/m	14,95 €/m	19,70 €/m	31,10 €/m	45,10 €/m
319027xxxAL	26,9 mm	5,25 €/m	8,20 €/m	11,75 €/m	16,00 €/m	20,80 €/m	32,40 €/m	46,55 €/m
319033xxxAL	33,7 mm	6,10 €/m	9,20 €/m	12,95 €/m	17,30 €/m	22,30 €/m	34,15 €/m	48,45 €/m
319042xxxAL	42,4 mm	7,20 €/m	10,50 €/m	14,40 €/m	18,90 €/m	24,00 €/m	36,00 €/m	50,45 €/m
319048xxxAL	48,3 mm	8,05 €/m	11,45 €/m	15,50 €/m	20,10 €/m	25,30 €/m	37,50 €/m	52,05 €/m
319054xxxAL	54,0 mm	8,85 €/m	12,40 €/m	16,55 €/m	21,25 €/m	26,55 €/m	38,90 €/m	53,60 €/m
319060xxxAL	60,3 mm	9,80 €/m	13,50 €/m	17,75 €/m	22,60 €/m	28,00 €/m	40,55 €/m	55,45 €/m
319063xxxAL	63,5 mm	10,25 €/m	14,00 €/m	18,30 €/m	23,15 €/m	28,60 €/m	41,20 €/m	56,05 €/m
319076xxxAL	76,1 mm	12,40 €/m	16,45 €/m	21,05 €/m	26,20 €/m	31,95 €/m	45,10 €/m	60,50 €/m
319089xxxAL	88,9 mm	14,80 €/m	19,15 €/m	24,05 €/m	29,50 €/m	35,55 €/m	49,25 €/m	65,15 €/m
319114xxxAL	114,3 mm	20,20 €/m	25,20 €/m	30,75 €/m	36,85 €/m	43,50 €/m	58,45 €/m	75,55 €/m
319139xxxAL	139,5 mm	26,40 €/m	32,05 €/m	38,20 €/m	44,95 €/m	52,20 €/m	68,35 €/m	86,65 €/m
319168xxxAL	168,3 mm	34,30 €/m	40,65 €/m	47,50 €/m	54,95 €/m	62,90 €/m	80,40 €/m	100,05 €/m
319219xxxAL	219,1 mm	50,95 €/m	58,60 €/m	66,75 €/m	75,45 €/m	84,65 €/m	104,65 €/m	126,80 €/m

### Preisliste für den Großhandel

**KDPAN® Rohrschalen aus Styrofoam FB-X**  
Ausgangsrohstoff: **WLG 035**  
unkaschiert, Falz: axial

Artikel- nummer	Ø innen	Isolierdicke						
		20 mm	30 mm	40 mm	50 mm	60 mm	80 mm	100 mm
325021xxx	21,3 mm	2,90 €/m	5,10 €/m	7,85 €/m	11,25 €/m	15,30 €/m	25,15 €/m	37,45 €/m
325027xxx	26,9 mm	3,40 €/m	5,70 €/m	8,60 €/m	12,10 €/m	16,20 €/m	26,25 €/m	38,65 €/m
325033xxx	33,7 mm	4,05 €/m	6,50 €/m	9,55 €/m	13,20 €/m	17,45 €/m	27,65 €/m	40,25 €/m
325042xxx	42,4 mm	4,85 €/m	7,50 €/m	10,70 €/m	14,45 €/m	18,80 €/m	29,20 €/m	41,85 €/m
325048xxx	48,3 mm	5,50 €/m	8,25 €/m	11,55 €/m	15,45 €/m	19,85 €/m	30,40 €/m	43,20 €/m
325054xxx	54,0 mm	6,10 €/m	9,00 €/m	12,40 €/m	16,40 €/m	20,90 €/m	31,60 €/m	44,50 €/m
325060xxx	60,3 mm	6,85 €/m	9,85 €/m	13,40 €/m	17,45 €/m	22,10 €/m	33,00 €/m	46,05 €/m
325063xxx	63,5 mm	7,20 €/m	10,25 €/m	13,80 €/m	17,90 €/m	22,55 €/m	33,45 €/m	46,50 €/m
325076xxx	76,1 mm	8,90 €/m	12,25 €/m	16,10 €/m	20,50 €/m	25,40 €/m	36,80 €/m	50,30 €/m
325089xxx	88,9 mm	10,85 €/m	14,45 €/m	18,60 €/m	23,25 €/m	28,45 €/m	40,35 €/m	54,35 €/m
325114xxx	114,3 mm	15,30 €/m	19,55 €/m	24,30 €/m	29,55 €/m	35,30 €/m	48,35 €/m	63,50 €/m
325139xxx	139,5 mm	20,50 €/m	25,30 €/m	30,65 €/m	36,45 €/m	42,80 €/m	57,00 €/m	73,20 €/m
325168xxx	168,3 mm	27,20 €/m	32,70 €/m	38,65 €/m	45,15 €/m	52,10 €/m	67,55 €/m	85,05 €/m
325219xxx	219,1 mm	41,60 €/m	48,25 €/m	55,45 €/m	63,10 €/m	71,25 €/m	89,05 €/m	108,80 €/m

**KDPAN® Rohrschalen aus Styrofoam FB-X**  
Ausgangsrohstoff: **WLG 035**  
Alu kaschiert, Falz: ohne

Artikel- nummer	Ø innen	Isolierdicke						
		20 mm	30 mm	40 mm	50 mm	60 mm	80 mm	100 mm
325021xxxAL	21,3 mm	4,45 €/m	7,10 €/m	10,40 €/m	14,30 €/m	18,85 €/m	29,70 €/m	43,00 €/m
325027xxxAL	26,9 mm	5,05 €/m	7,85 €/m	11,30 €/m	15,30 €/m	19,90 €/m	30,95 €/m	44,35 €/m
325033xxxAL	33,7 mm	5,90 €/m	8,85 €/m	12,40 €/m	16,55 €/m	21,30 €/m	32,55 €/m	46,15 €/m
325042xxxAL	42,4 mm	6,95 €/m	10,05 €/m	13,75 €/m	18,05 €/m	22,90 €/m	34,30 €/m	47,95 €/m
325048xxxAL	48,3 mm	7,70 €/m	10,95 €/m	14,80 €/m	19,15 €/m	24,10 €/m	35,65 €/m	49,45 €/m
325054xxxAL	54,0 mm	8,50 €/m	11,85 €/m	15,75 €/m	20,25 €/m	25,25 €/m	37,00 €/m	50,90 €/m
325060xxxAL	60,3 mm	9,40 €/m	12,90 €/m	16,90 €/m	21,50 €/m	26,65 €/m	38,50 €/m	52,55 €/m
325063xxxAL	63,5 mm	9,80 €/m	13,35 €/m	17,40 €/m	22,00 €/m	27,15 €/m	39,05 €/m	53,10 €/m
325076xxxAL	76,1 mm	11,85 €/m	15,65 €/m	20,00 €/m	24,90 €/m	30,30 €/m	42,75 €/m	57,25 €/m
325089xxxAL	88,9 mm	14,10 €/m	18,20 €/m	22,85 €/m	28,00 €/m	33,70 €/m	46,60 €/m	61,60 €/m
325114xxxAL	114,3 mm	19,20 €/m	23,90 €/m	29,15 €/m	34,90 €/m	41,20 €/m	55,25 €/m	71,40 €/m
325139xxxAL	139,5 mm	25,00 €/m	30,35 €/m	36,15 €/m	42,50 €/m	49,35 €/m	64,55 €/m	81,75 €/m
325168xxxAL	168,3 mm	32,45 €/m	38,45 €/m	44,90 €/m	51,90 €/m	59,35 €/m	75,80 €/m	94,30 €/m
325219xxxAL	219,1 mm	48,10 €/m	55,30 €/m	62,95 €/m	71,10 €/m	79,75 €/m	98,55 €/m	119,35 €/m

### Preisliste für den Großhandel

**KDPOR® Rohrschalen aus EPS 035 DAA dm**  
Ausgangsrohstoff: **WLG 035**  
unkaschiert, Falz: axial

Artikel- nummer	Ø innen	Isolierdicke						
		20 mm	30 mm	40 mm	50 mm	60 mm	80 mm	100 mm
317021xxx	21,3 mm	1,75 €/m	3,05 €/m	4,70 €/m	6,70 €/m	9,10 €/m	15,00 €/m	22,30 €/m
317027xxx	26,9 mm	2,00 €/m	3,35 €/m	5,05 €/m	7,15 €/m	9,55 €/m	15,45 €/m	22,75 €/m
317033xxx	33,7 mm	2,35 €/m	3,80 €/m	5,55 €/m	7,65 €/m	10,10 €/m	16,05 €/m	23,35 €/m
317042xxx	42,4 mm	2,75 €/m	4,25 €/m	6,05 €/m	8,20 €/m	10,65 €/m	16,50 €/m	23,70 €/m
317048xxx	48,3 mm	3,05 €/m	4,60 €/m	6,45 €/m	8,65 €/m	11,10 €/m	17,00 €/m	24,15 €/m
317054xxx	54,0 mm	3,40 €/m	4,95 €/m	6,85 €/m	9,05 €/m	11,55 €/m	17,45 €/m	24,55 €/m
317060xxx	60,3 mm	3,75 €/m	5,40 €/m	7,30 €/m	9,55 €/m	12,05 €/m	17,95 €/m	25,05 €/m
317064xxx	63,5 mm	3,90 €/m	5,50 €/m	7,45 €/m	9,65 €/m	12,15 €/m	18,00 €/m	25,10 €/m
317076xxx	76,1 mm	4,75 €/m	6,50 €/m	8,55 €/m	10,90 €/m	13,50 €/m	19,55 €/m	26,75 €/m
317089xxx	88,9 mm	5,70 €/m	7,60 €/m	9,75 €/m	12,20 €/m	14,95 €/m	21,20 €/m	28,55 €/m
317114xxx	114,3 mm	7,95 €/m	10,15 €/m	12,60 €/m	15,30 €/m	18,30 €/m	25,10 €/m	32,90 €/m
317139xxx	139,5 mm	10,50 €/m	13,00 €/m	15,70 €/m	18,70 €/m	21,95 €/m	29,20 €/m	37,55 €/m
317168xxx	168,3 mm	13,80 €/m	16,55 €/m	19,60 €/m	22,85 €/m	26,40 €/m	34,25 €/m	43,05 €/m
317219xxx	219,1 mm	20,85 €/m	24,20 €/m	27,75 €/m	31,60 €/m	35,70 €/m	44,60 €/m	54,50 €/m

**KDPOR® Rohrschalen aus EPS 035 DAA dm**  
Ausgangsrohstoff: **WLG 035**  
Alu kaschiert, Falz: ohne

Artikel- nummer	Ø innen	Isolierdicke						
		20 mm	30 mm	40 mm	50 mm	60 mm	80 mm	100 mm
317021xxxAL	21,3 mm	3,30 €/m	5,10 €/m	7,25 €/m	9,75 €/m	12,65 €/m	19,55 €/m	27,85 €/m
317027xxxAL	26,9 mm	3,70 €/m	5,55 €/m	7,75 €/m	10,30 €/m	13,25 €/m	20,10 €/m	28,45 €/m
317033xxxAL	33,7 mm	4,20 €/m	6,15 €/m	8,40 €/m	11,05 €/m	14,00 €/m	20,95 €/m	29,25 €/m
317042xxxAL	42,4 mm	4,85 €/m	6,80 €/m	9,15 €/m	11,75 €/m	14,70 €/m	21,60 €/m	29,75 €/m
317048xxxAL	48,3 mm	5,30 €/m	7,35 €/m	9,70 €/m	12,35 €/m	15,35 €/m	22,25 €/m	30,40 €/m
317054xxxAL	54,0 mm	5,75 €/m	7,85 €/m	10,20 €/m	12,90 €/m	15,90 €/m	22,80 €/m	30,95 €/m
317060xxxAL	60,3 mm	6,25 €/m	8,40 €/m	10,85 €/m	13,55 €/m	16,55 €/m	23,50 €/m	31,60 €/m
317064xxxAL	63,5 mm	6,50 €/m	8,60 €/m	11,05 €/m	13,75 €/m	16,75 €/m	23,60 €/m	31,65 €/m
317076xxxAL	76,1 mm	7,65 €/m	9,95 €/m	12,50 €/m	15,30 €/m	18,45 €/m	25,50 €/m	33,70 €/m
317089xxxAL	88,9 mm	8,95 €/m	11,35 €/m	14,00 €/m	16,95 €/m	20,20 €/m	27,45 €/m	35,80 €/m
317114xxxAL	114,3 mm	11,85 €/m	14,50 €/m	17,50 €/m	20,70 €/m	24,20 €/m	32,00 €/m	40,80 €/m
317139xxxAL	139,5 mm	15,05 €/m	18,00 €/m	21,25 €/m	24,70 €/m	28,45 €/m	36,75 €/m	46,05 €/m
317168xxxAL	168,3 mm	19,05 €/m	22,30 €/m	25,85 €/m	29,60 €/m	33,65 €/m	42,50 €/m	52,35 €/m
317219xxxAL	219,1 mm	27,35 €/m	31,20 €/m	35,30 €/m	39,60 €/m	44,20 €/m	54,10 €/m	65,00 €/m



### Preisliste für den Großhandel

**MiFa® Rohrbogen Rg.ca.120 kg/cbm**  
**Ausgangrohstoff WLG 040**  
**unkaschiert, stumpf**

Artikel- nummer	Ø innen	Isolierdicke						
		20 mm	30 mm	40 mm	50 mm	60 mm	80 mm	100 mm
22390021xxx	21,3 mm	6,30 €	6,40 €	6,50 €	6,60 €	6,70 €	6,90 €	7,10 €
22390027xxx	26,9 mm	6,40 €	6,60 €	6,70 €	6,80 €	6,90 €	7,10 €	7,40 €
22390033xxx	33,7 mm	6,60 €	6,70 €	6,90 €	7,00 €	7,20 €	7,50 €	7,80 €
22390042xxx	42,4 mm	6,90 €	7,10 €	7,30 €	7,40 €	7,60 €	8,00 €	8,40 €
22390048xxx	48,3 mm	7,10 €	7,30 €	7,50 €	7,80 €	8,00 €	8,50 €	8,90 €
22390054xxx	54,0 mm	7,30 €	7,60 €	7,90 €	8,10 €	8,40 €	8,90 €	9,50 €
22390060xxx	60,3 mm	7,60 €	7,90 €	8,30 €	8,60 €	8,90 €	9,50 €	10,10 €
22390064xxx	63,5 mm	7,80 €	8,10 €	8,50 €	8,80 €	9,20 €	9,80 €	10,50 €
22390076xxx	76,1 mm	13,40 €	13,90 €	14,30 €	14,70 €	15,20 €	16,10 €	16,90 €
22390089xxx	88,9 mm	14,50 €	15,00 €	15,60 €	16,10 €	16,70 €	17,80 €	18,90 €
22390114xxx	114,3 mm	17,30 €	18,20 €	19,00 €	19,80 €	20,70 €	22,30 €	24,00 €
22390139xxx	139,5 mm	26,20 €	27,40 €	28,50 €	29,70 €	30,90 €	33,20 €	35,60 €
22390168xxx	168,3 mm	32,50 €	34,10 €	35,70 €	37,30 €	38,90 €	42,10 €	45,40 €
223090219xxx	219,1 mm	49,00 €	51,60 €	54,10 €	56,70 €	59,30 €	64,40 €	69,60 €

**KDPUR® Rohrbogen Rg. 40 kg/cbm**  
**Ausgangrohstoff WLG 028**  
**unkaschiert, stumpf**

Artikel- nummer	Ø innen	Isolierdicke						
		20 mm	30 mm	40 mm	50 mm	60 mm	80 mm	100 mm
32090021xxx	21,3 mm	6,40 €	6,50 €	6,60 €	6,70 €	6,80 €	7,10 €	7,30 €
32090027xxx	26,9 mm	6,50 €	6,70 €	6,80 €	7,00 €	7,10 €	7,40 €	7,70 €
32090033xxx	33,7 mm	6,70 €	6,90 €	7,10 €	7,30 €	7,40 €	7,80 €	8,20 €
32090042xxx	42,4 mm	7,00 €	7,30 €	7,50 €	7,80 €	8,00 €	8,50 €	9,00 €
32090048xxx	48,3 mm	7,30 €	7,60 €	7,90 €	8,20 €	8,40 €	9,00 €	9,60 €
32090054xxx	54,0 mm	7,60 €	7,90 €	8,30 €	8,60 €	8,90 €	9,60 €	10,20 €
32090060xxx	60,3 mm	8,00 €	8,40 €	8,70 €	9,10 €	9,50 €	10,30 €	11,10 €
32090064xxx	63,5 mm	8,20 €	8,60 €	9,00 €	9,40 €	9,80 €	10,70 €	11,50 €
32090076xxx	76,1 mm	14,00 €	14,50 €	15,10 €	15,60 €	16,10 €	17,20 €	18,30 €
32090089xxx	88,9 mm	15,30 €	15,90 €	16,60 €	17,30 €	18,00 €	19,40 €	20,70 €
32090114xxx	114,3 mm	18,80 €	19,80 €	20,80 €	21,80 €	22,90 €	24,90 €	27,00 €
32090139xxx	139,5 mm	28,50 €	30,00 €	31,40 €	32,80 €	34,20 €	37,10 €	40,00 €
32090168xxx	168,3 mm	36,20 €	38,20 €	40,10 €	42,10 €	44,10 €	48,00 €	52,00 €
32090219xxx	219,1 mm	56,40 €	59,60 €	62,70 €	65,80 €	69,00 €	75,30 €	81,60 €



### Preisliste für den Großhandel

#### KDPAN® Rohrbogen aus Styrofoam FB-X Ausgangsrohstoff WLG 035 unkaschiert, stumpf

Artikel- nummer	Ø innen	Isolierdicke						
		20 mm	30 mm	40 mm	50 mm	60 mm	80 mm	100 mm
32190021xxx	21,3 mm	6,40 €	6,50 €	6,60 €	6,70 €	6,80 €	7,00 €	7,20 €
32190027xxx	26,9 mm	6,50 €	6,60 €	6,80 €	6,90 €	7,00 €	7,30 €	7,60 €
32190033xxx	33,7 mm	6,70 €	6,90 €	7,00 €	7,20 €	7,40 €	7,70 €	8,10 €
32190042xxx	42,4 mm	7,00 €	7,20 €	7,40 €	7,70 €	7,90 €	8,30 €	8,80 €
32190048xxx	48,3 mm	7,20 €	7,50 €	7,80 €	8,00 €	8,30 €	8,80 €	9,40 €
32190054xxx	54,0 mm	7,50 €	7,80 €	8,10 €	8,40 €	8,80 €	9,40 €	10,00 €
32190060xxx	60,3 mm	7,90 €	8,20 €	8,60 €	9,00 €	9,30 €	10,10 €	10,80 €
32190064xxx	63,5 mm	8,10 €	8,50 €	8,90 €	9,20 €	9,60 €	10,40 €	11,20 €
32190076xxx	76,1 mm	13,80 €	14,30 €	14,80 €	15,30 €	15,90 €	16,90 €	17,90 €
32190089xxx	88,9 mm	15,00 €	15,70 €	16,30 €	17,00 €	17,60 €	18,90 €	20,20 €
32190114xxx	114,3 mm	18,30 €	19,30 €	20,30 €	21,20 €	22,20 €	24,10 €	26,10 €
32190139xxx	139,5 mm	27,80 €	29,20 €	30,50 €	31,90 €	33,20 €	36,90 €	38,60 €
32190168xxx	168,3 mm	35,10 €	36,90 €	38,80 €	40,70 €	42,50 €	46,30 €	50,00 €
32190219xxx	219,1 mm	54,20 €	57,20 €	60,10 €	63,10 €	66,10 €	72,00 €	78,00 €

#### KDPOR® Rohrbogen aus EPS 100-035

#### unkaschiert, stumpf

Artikel- nummer	Ø innen	Isolierdicke						
		20 mm	30 mm	40 mm	50 mm	60 mm	80 mm	100 mm
31890021xxx	21,3 mm	6,20 €	6,30 €	6,40 €	6,40 €	6,50 €	6,60 €	6,70 €
31890027xxx	26,9 mm	6,30 €	6,40 €	6,50 €	6,50 €	6,60 €	6,80 €	6,90 €
31890033xxx	33,7 mm	6,40 €	6,50 €	6,60 €	6,70 €	6,80 €	7,00 €	7,20 €
31890042xxx	42,4 mm	6,60 €	6,70 €	6,90 €	7,00 €	7,10 €	7,40 €	7,60 €
31890048xxx	48,3 mm	6,70 €	6,90 €	7,00 €	7,20 €	7,40 €	7,70 €	8,00 €
31890054xxx	54,0 mm	6,90 €	7,10 €	7,30 €	7,40 €	7,60 €	8,00 €	8,30 €
31890060xxx	60,3 mm	7,10 €	7,30 €	7,50 €	7,70 €	7,90 €	8,40 €	8,80 €
31890064xxx	63,5 mm	7,20 €	7,40 €	7,70 €	7,90 €	8,10 €	8,60 €	9,00 €
31890076xxx	76,1 mm	12,60 €	12,90 €	13,20 €	13,50 €	13,70 €	14,30 €	14,90 €
31890089xxx	88,9 mm	13,30 €	13,60 €	14,00 €	14,40 €	14,80 €	15,50 €	16,30 €
31890114xxx	114,3 mm	15,20 €	15,70 €	16,30 €	16,90 €	17,40 €	18,50 €	19,70 €
31890139xxx	139,5 mm	22,70 €	23,50 €	24,30 €	25,00 €	25,80 €	27,40 €	29,00 €
31890168xxx	168,3 mm	26,90 €	28,00 €	29,10 €	30,10 €	31,20 €	33,40 €	35,50 €
31890219xxx	219,1 mm	38,00 €	39,70 €	41,40 €	43,10 €	44,80 €	48,30 €	51,70 €

## Preisliste für den Großhandel

### MiFa® Dämmgranulat

Hergestellt aus Steinwolle Mineralfasern mit folgenden Eigenschaften: Diffusionsoffen, wasserabweisend, schallabsorbierend.  
Anwendungsgebiet: Füllung von Hohlräumen im Steildach oder Anderen schwierigen Bereichen, die schwer zugänglich sind.

Artikelnummer	Artikel	VE-Einheit kg	Gebinde/ Palette	Preis kg	Preis Sack	Preis Palette
25115	Dämmgranulat	15 kg / Sack	15 Sack	1,20 €	18,00 €	270,00 €

### Technische Eigenschaften

Eigenschaft	Zeichen	Beschreibung / Meßwert	Norm / Vorschrift
Anwendungsgebiet		Füllung von Hohlräumen	
Brandklasse	A1	Nicht brennbar A1	DIN 4102 (Teil 1)
Wasserdampf Diffusions- widerstandszahl		1,0	DIN EN 12086
Schüttdichte		80 – 110 kg/cbm	
Verpackung		PE-Säcke a 15 kg	
Palettierung		15 Sack / Palette	

Der Ausgangsrohstoff ist amtlich güteüberwacht nach DIN 13162.

Lieferungen ab Warenwert EUR 1.500 erfolgen frachtfrei deutsches Festland.  
Allen Lieferungen liegen unsere AGB's zugrunde.

## Preisliste

für den Großhandel

### KD Clean® Handreinigungscreme

Handreinigungscreme mit KDPUR® Reibekörpern.  
Handreinigung gegen stärkste Verschmutzungen.  
Ideal für Baustelle, Industrie, Werkstatt, Haus und Garten.  
Hergestellt nach Vorgaben der Kosmetik Industrie.

Artikelnummer	Artikel	VE-Einheit mm	Gebinde/Palette	Preis/Stück	Preis/Karton
6980250PU	250 ml PET Flasche	24 Stck/Karton	40 Karton	2,50 €	60,00 €
6981000PU	1000 ml PET Flasche	12 Stck/Karton	40 Karton	5,00 €	60,00 €
6982500PU	2500 ml PET Kanister	6 Stck/Karton	30 Karton	12,50 €	75,00 €
6983000PU	3000 ml PET Kanne	3 Stck/Karton	40 Karton	15,00 €	45,00 €

### Zubehörartikel

Artikelnummer	Artikel	Anzahl	Preis/Stück €/m
69810001DO	Dosierpumpe für 1000 ml Flasche	1 Stck	8,50 €
69825001DO	Dosierpumpe für 2500 ml Flasche	1 Stck	8,50 €
69830001DO	Dosierpumpe für 3000 ml Flasche	1 Stck	30,50 €
69810001WH	NiRo-Wandhalterung für 1000 ml Flasche	1 Stck	16,50 €
69825001WH	NiRo-Wandhalterung für 2500 ml Kanister	1 Stck	27,00 €
69830001WH	NiRo-Wandhalterung für 3000 ml Kanne	1 Stck	17,00 €

mindestens 12 Monate haltbar  
Abgabe nur in VE – Einheiten  
Frostfreie Lagerung bei >= 5° C

#### Inhaltsstoffe:

Aqua, Polyurethane, Sodium C13-17, Alcane, Sulfonate, Trideceth-3, Coco Glucoside, Glycerol Oleate, Pentasodium, Triphosphate, Titan Dioxide, Citric Acid, Acrylic Polymer, Parfum (d-Limonen, >Linalool) Methyl Chlorisothiazolinone, Methylisothiazolinone

#### Konditionen:

Einzelabnahme Karton mit Zubehör ./ 25% Rabatt zzgl. Versandkosten  
Abnahme ab 20 Karton mit Zubehör ./ 35% Rabatt zzgl. Versandkosten  
Abnahme ab 1 Palette mit Zubehör ./ 45% Rabatt ab 1.500 Euro franko

#### Versandkosten:

Versandkosten GLS bis 5 kg EUR 9,50 pauschal  
Versandkosten GLS bis 15 kg EUR 9,50 pauschal  
Versandkosten GLS bis 32 kg EUR 12,50 pauschal  
Versandkosten GLS bis 40 kg EUR 16,50 pauschal  
Versandkosten GLS bis 150 kg EUR 35,00 pauschal  
Versandkosten GLS bis 350 kg EUR 47,00 pauschal  
Versandkosten GLS ab 350 kg EUR 50,00 pauschal  
Lieferungen ab Warenwert EUR 1.500 erfolgen frachtfrei deutsches Festland.  
Allen Lieferungen liegen unsere AGB's zugrunde.

### Allgemeine Verkaufs-, Lieferungs- und Zahlungsbedingungen für Baustoffe

#### 1. Angebote

Diese allgemeinen Verkaufs- und Zahlungsbedingungen sind Bestandteil aller unserer Angebote und Auftragsbestätigungen. Abweichungen hiervon sind verbindlich, wenn sie von uns schriftlich bestätigt und anerkannt worden sind. Unser Schweigen auf etwaige uns vom Käufer übersandte Einkaufs- und sonstige Bedingungen gilt nicht als Annahme derselben, auch dann nicht, wenn Lieferung erfolgt. Angebote sind freibleibend.

#### 2. Lieferung und Abnahme

Maßgebend für die Lieferung ist ausschließlich der Inhalt des Kontraktes. Mündlich bzw. telefonische oder telegrafische Abmachungen werden, sobald sie von diesen Lieferungs- und Zahlungsbedingungen abweichen, erst nach schriftlicher Bestätigung unsererseits rechtsverbindlich. Gleiches gilt für mündliche Abreden und Erklärungen jeder Art. Sollten auf Grund bereits durchgeführter Lieferungen Wiederholungsaufträge oder in dringenden Fällen Aufträge ausnahmsweise telefonisch oder per Fernschreiber erteilt werden, ohne daß ein Kontrakttausch erfolgt, so sind für alle von uns durchzuführenden Lieferungen diese Lieferungs- und Zahlungsbedingungen verbindlich.

Wir sind von der Verpflichtung zur Leistung sowie von der Verpflichtung zur Innehaltung der im Kontrakt vereinbarten Lieferzeit befreit durch Umstände, die eine Betriebsstörung unseres Lieferanten oder unseres eigenen Betriebes zur Folge haben. Solche Umstände sind u.a. Krieg, Mobilmachung, Streik, Verkehrsstörungen, Ein- und Ausfuhrverbote, kurz alle Umstände, welche unmittelbar oder mittelbar die Herstellung oder Ablieferung stören oder verhindern oder ähnliche Folgewirkungen haben.

Bei Vorliegen solcher Umstände sind wir berechtigt, einseitig vom Kaufvertrag zurückzutreten oder die Lieferpflicht auf einen Teil des übernommenen Auftrages zu beschränken oder die Lieferzeit für den Gesamtauftrag oder Teile desselben zu verlängern.

Bei nachträglichem Widerruf oder nachträglicher Änderung der erteilten Versandverfügung behalten wir uns Zwischenversand vor.

„Lieferung frei Baustelle“ bedeutet Lieferung ohne Abladen unter der Voraussetzung einer befahrbaren Anfuhrstraße. „Befahrbare Anfuhrstraße“ ist eine Straße, die mit beladenem schweren Lastzug befahren werden kann. Bei Glätte, Eis, Schneefall und Vorspann sind entstandene Mehrkosten vom Käufer zu zahlen.

Das Abladen hat unverzüglich und sachgemäß durch vom Käufer in genügender Zahl zu stellende Arbeitskräfte zu erfolgen. Wartezeit wird nicht berechnet. Befördern in den Bau findet nicht statt.

Alle Lieferungen und Transporte erfolgen auf Gefahr und Rechnung des Empfängers, auch wenn wir Frachtvorlagen übernehmen oder die Besorgung mit eigenen oder durch uns vermittelten Fahrzeugen ausführen lassen. Die Transporte erfolgen ausschließlich aufgrund der Allgemeinen Deutschen Spediteurbedingungen neuester Fassung.

Jede Teillieferung bildet ein Geschäft für sich. Beanstandungen einer Teillieferung sind ohne Einfluß auf die weitere Abwicklung des Vertrages. Bei Verkäufen auf Abruf müssen die einzelnen Lieferungen rechtzeitig mit genauen Versandanweisungen abgerufen werden.

#### 3. Fristen

Angabe über Termine und Lieferfristen werden nach Möglichkeit eingehalten. Sie gelten nur als annähernd und unverbindlich. Das Rücktrittsrecht ist ohne vorherige besondere Abmachung ausgeschlossen.

#### 4. Gefahr

Der Versand erfolgt in allen Fällen auf Gefahr des Empfängers. Dies gilt auch dann, wenn die Ware nicht vom Erfüllungsort, sondern von einem von diesen verschiedenen Lieferwerk oder Auslieferungslager aus erfolgt.

#### 5. Verpackung

Die Verpackung wird, wenn im Angebot oder der Auftragsbestätigung nicht anders vereinbart, besonders berechnet. Die Rücknahme der Verpackung sowie die Gutschrift eines Teilbetrages erfolgt nur dann, wenn dies im Angebot oder der Auftragsbestätigung ausdrücklich festgelegt wird.

#### 6. Vertreter

Unsere Vertreter und im Außendienst tätige Angestellte sind ohne besondere schriftliche Vollmacht zur Zahlungsannahme nicht berechtigt. Von ihnen aufgenommene Bestellungen und gemachte Zusagen über besondere Vertragsbedingungen erlangen erst durch unsere schriftliche Bestätigung Gültigkeit. Beratungen und Empfehlungen erteilen wir unter Ausschluss jeglicher Haftung. Da wir die Produkte nicht verarbeiten, haften wir verständlicherweise auch nur für deren Güte. Unsere Beratung in Wort und Schrift befreit den Käufer nicht von der Pflicht, unsere Erzeugnisse auf ihrer Eignung für den vorgesehenen Zweck zu prüfen und evtl. den vorliegenden Verhältnissen anzupassen.

#### 7. Beanstandungen

Beanstandungen und Einwendungen aller Art sowohl hinsichtlich der Menge als auch der Beschaffenheit sind nur rechtswirksam, wenn sie sofort nach eintreffender Ware geltend gemacht werden und uns schriftlich zugehen. Eine diesbezügliche Ausnahme besteht nur bei versteckten Mängeln an der Ware. Begründete Liefermängel berechtigen unter Ausschuß aller anderen Ansprüche nach unsere Wahl nur zu einer angemessenen Preisminderung oder Ersatzlieferung. Der Käufer hat bei Fehlschlag der Nachbesserung oder der Ersatzlieferung das Recht zum Rücktritt. Die Geschäftsbedingungen unserer jeweiligen Vorlieferanten, die wir als bekannt voraussetzen, andernfalls der Käufer sie anfordern muß, gelten insoweit, als sie eine Gewährleistung darüber hinaus einschränken.

Die Anerkennung von Bruchschäden, soweit sie das handelsübliche Maß übersteigen, und von Fehlmengen setzt vor Annahme der Lieferung voraus a) bei Bahntransport eine bahnamtliche Feststellung auf dem Frachtbrief, b) bei LKW-Transporten die schriftliche Erklärung des Fahrers und der entladenen Personen unter Angabe ihrer Anschriften. Bei verpackter Ware ist der Käufer bei Verlust seines Rückrechts verpflichtet, innerhalb von 5 Tagen nach Empfang der Sendung die Ware zu untersuchen und etwaige Mängel geltend zu machen.

#### 8. Zahlungsbedingungen

Unsere Preise gelten, wenn nicht anders vereinbart, ab unserem jeweiligen Lieferwerk. Als Verkaufspreise gelten grundsätzlich die am Tage der Lieferung gültigen Preise zuzüglich Mehrwertsteuer. Auch im Falle fest abgeschlossener Aufträge sind wir berechtigt, eine unvermeidliche Erhöhung unserer Gestehungskosten bis zur Endabrechnung (z.B. Rohstoffverteuerung, Lohnerhöhung oder dergleichen) anteilig in Rechnung zu stellen.

Alle Lieferungen sind zahlbar innerhalb von 10 Tagen nach Rechnungsdatum unter Abzug von 2% Skonto oder innerhalb 30 Tagen ohne Abzug. Überschreitung dieses Zahlungsziels durch den Besteller berechtigt uns, Verzugszinsen in Höhe von 4% über den jeweiligen Diskont der Bundesbank zu berechnen. Schecks und Wechsel werden nur aufgrund ausdrücklicher Vereinbarungen hereingenommen und gelten erst mit der entgeltlichen Einlösung als Zahlung. Diskontspesen, Wechselsteuer, Einzugsspesen und Auslagen gehen zu Lasten des Käufers und sind sofort fällig. Eintretende oder uns nachträglich bekannt werdende Verschlechterung der Kreditwürdigkeit des Bestellers oder nicht vertragsgemäße Bezahlung einer uns zustehenden Forderung oder Nichteinlösung eines Schecks oder Wechsels entbindet uns von der Lieferpflicht mit dem Recht, Schadensersatz wegen Nichterfüllung zu verlangen. Wir können aber auch nach unserer Wahl in einem solchen Fall Vorkasse oder Sicherheitsleistung verlangen. Bei Nichteinlösung eines Schecks oder Wechsels wird die gesamte noch offenstehende Restforderung - auch aus etwa noch nicht fälligen Wechseln - zur Zahlung fällig.

#### 9. Eigentumsvorbehalt

a) Die von uns gelieferten Waren bleiben bis zur völligen Tilgung unserer sämtlichen Forderungen, gleichgültig aus welchem Rechtsgrunde unser Eigentum, auch wenn der Kaufpreis für besonders bezeichnete Lieferungen bezahlt ist. Bei laufender Rechnung gilt das vorbehaltene Eigentum als Sicherung für unsere Saldoforderungen.

b) Der Käufer hat unsere Vorbehaltsware besonders zu lagern oder deutlich zu kennzeichnen. Er darf unser Eigentum nur im gewöhnlichen Geschäftsverkehr und nur, solange er seine Zahlungsverpflichtungen eingehalten hat, veräußern. Die Verpfändung und Sicherheitsübereignung ist nicht gestattet. Zur Wahrung der Unterscheidbarkeit dürfen unsere Lieferungen nur mit gesonderter Rechnung weitergegeben werden.

c) Für den Fall der Veräußerung und Verarbeitung der Vorbehaltsware tritt uns der Käufer zur Sicherung aller unserer Ansprüche schon jetzt seine ihm gegen seine Abnehmer zustehenden Forderungen in Höhe des Wertes der Vorbehaltsware, die sich nach unseren Rechnungsbeträgen bestimmt, ohne daß es einer weiteren Abtretungserklärung bedarf. Auf Verlangen des Käufers sind wir verpflichtet, die Sicherung insoweit freizugeben, als ihr Wert die zu sichernden Forderungen um mehr als 20% übersteigt. Für den Fall, daß der Käufer durch Verarbeitung, Vermischung oder Verbindung an den uns vorbehaltenen Waren Eigentum bzw. Miteigentum erwirbt, überträgt er uns zur Sicherung unserer Forderungen schon jetzt das Eigentum bzw. Miteigentum an den neu entstandenen Sachen mit der gleichzeitigen Vereinbarung, daß der Käufer diese Sachen für uns ordnungsgemäß verwahrt, wobei wir das Miteigentum an der neu entstandenen Sache zu einem Anteil erwerben, der sich aus dem Verhältnis des Wertes der von uns gelieferten Ware zu dem Wert der entstandenen Sache ergibt. Etwa an Stelle der von uns gelieferten Sachen tretende Dritte einzeln nachzuweisen und den Nacherwerbern die erfolgte Abtretung bekanntzugeben mit der Aufforderung, bis zur Höhe unserer Forderungen ausschließlich an uns zu bezahlen. Wir sind jederzeit berechtigt, die Nachbewerber von der Abtretung zu benachrichtigen.

d) Nehmen wir auf Grund unseres Eigentumsvorbehaltes die gelieferten Waren zurück, so gilt diese Rücknahme im Zweifel als Rücktritt vom Vertrag.

e) Wir sind berechtigt, für die ordnungsgemäße Erfüllung der Verbindlichkeiten des Käufers Sicherheiten in ausreichender Höhe und in genügender Form, auch in Gestalt eines Faustpfandes, zu fordern.

f) Der an den von uns gelieferten Waren vereinbarte Eigentumsvorbehalt gilt solange, bis der Käufer auch alle Forderungen bezahlt hat, die einer Mutter-, Tochter- oder Schwestergesellschaft von uns gegen ihn zustehen.

g) Im Falle eines Vergleichsverfahrens verzichtet der Käufer auf die Rechte aus §28 der Vergleichsordnung.

#### 10. Erfüllungsort und Gerichtsstand

Erfüllungsort und Gerichtsstand, auch im Wechsel- und Schecksachen, ist der Sitz des Verkäufers.

Die Unwirksamkeit eines Teiles dieser Bedingungen, gleichgültig aus welchem Rechtsgrunde, läßt die Wirksamkeit der übrigen Vereinbarungen unberührt.